

A N T H E M[®]

**INSTRUCTIONS
MANUEL D'INSTRUCTIONS
MANUAL DE INSTRUCCIONES**

**LCOS PROJECTOR
PROJECTEUR LCOS
PROYECTOR LCOS
LTX 300v**



HDMI[™]
HIGH-DEFINITION MULTIMEDIA INTERFACE

For Customer use :

Enter below the serial No. which is located on the side of the cabinet. Retain this information for future reference.

Model No. LTX 300v

Serial No. _____

Pour utilisation par le client :

Entrer ci-dessous le N° de série qui est situé sous le boîtier. Garder cette information comme référence pour le futur.

N° de modèle LTX 300v

N° de série _____

Instrucción para el cliente :

Introduzca a continuación el n° de serie que aparece en la parte inferior lateral de la caja. Conserve esta información como referencia para uso ulterior.

Modelo N° LTX 300v

N° de serie _____

Contact: tel. (+1) 905-362-0958 M-F 9:00 am - 5:30 pm (ET)

www.anthemAV.com

Getting Started

Preparation

Basic Operation

Settings

Troubleshooting

Others

Safety Precautions

IMPORTANT INFORMATION

This product has a High Intensity Discharge (HID) lamp that contains mercury.

Disposal of these materials may be regulated in your community due to environmental considerations. For disposal or recycling information, please contact your local authorities or for USA, the Electronic Industries Alliance: <http://www.eiae.org>.

WARNING:

TO PREVENT FIRE OR SHOCK HAZARDS, DO NOT EXPOSE THIS APPLIANCE TO RAIN OR MOISTURE.

WARNING:

THIS APPARATUS MUST BE GROUNDED.

CAUTION:

To reduce the risk of electric shock, do not remove cover. Refer servicing to qualified service personnel.

This projector is equipped with a 3-blade grounding type plug to satisfy FCC rule. If you are unable to insert the plug into the outlet, contact your electrician.

FCC INFORMATION (U.S.A. only)

CAUTION:

Changes or modification not approved by Anthem Electronics could void the user's authority to operate the equipment.

NOTE:

This equipment has been tested and found to comply with the limits for Class B digital devices, pursuant to Part 15 of the FCC Rules. These limits are designed to provide reasonable protection against harmful interference in a residential installation. This equipment generates, uses, and can radiate radio frequency energy and, if not installed and used in accordance with the instructions, may cause harmful interference to radio communications. However, there is no guarantee that interference will not occur in a particular installation. If this equipment does cause harmful interference to radio or television reception, which can be determined by turning the equipment off and on, the user is encouraged to try to correct the interference by one or more of the following measures:

- Reorient or relocate the receiving antenna.
- Increase the separation between the equipment and receiver.
- Connect the equipment into an outlet on a circuit different from that to which the receiver is connected.
- Consult the dealer or an experienced radio/TV technician for help.

MACHINE NOISE INFORMATION (Germany only)

Changes Machine Noise Information Ordinance 3. GSGV, January 18, 1991: The sound pressure level at the operator position is equal or less than 20 dB (A) according to ISO 7779.

About the installation place

Do not install the projector in a place that cannot support its weight securely.

If the installation place is not sturdy enough, the projector could fall or overturn, possibly causing personal injury.

IMPORTANT SAFEGUARDS

Electrical energy can perform many useful functions. This unit has been engineered and manufactured to assure your personal safety. But IMPROPER USE CAN RESULT IN POTENTIAL ELECTRICAL SHOCK OR FIRE HAZARD. In order not to defeat the safeguards incorporated into this product, observe the following basic rules for its installation, use and service. Please read these Important Safeguards carefully before use.

- All the safety and operating instructions should be read before the product is operated.
- The safety and operating instructions should be retained for future reference.
- All warnings on the product and in the operating instructions should be adhered to.
- All operating instructions should be followed.
- Place the projector near a wall outlet where the plug can be easily unplugged.
- Unplug this product from the wall outlet before cleaning. Do not use liquid cleaners or aerosol cleaners. Use a damp cloth for cleaning.
- Do not use attachments not recommended by the product manufacturer as they may be hazardous.
- Do not use this product near water. Do not use immediately after moving from a low temperature to high temperature, as this causes condensation, which may result in fire, electric shock, or other hazards.
- Do not place this product on an unstable cart, stand, or table. The product may fall, causing serious injury to a child or adult, and serious damage to the product. The product should be mounted according to the manufacturer's instructions, and should use a mount recommended by the manufacturer.
- When the product is used on a cart, care should be taken to avoid quick stops, excessive force, and uneven surfaces which may cause the product and cart to overturn, damaging equipment or causing possible injury to the operator.
- Slots and openings in the cabinet are provided for ventilation. These ensure reliable operation of the product and protect it from overheating. These openings must not be blocked or covered. (The openings should never be blocked by placing the product on bed, sofa, rug, or similar surface. It should not be placed in a built-in installation such as a bookcase or rack unless proper ventilation is provided and the manufacturer's instructions have been adhered to.)

PORTABLE CART WARNING (symbol provided by RETAC)



S3126A

- To allow better heat dissipation, keep a clearance between this unit and its surrounding as shown below. When this unit is enclosed in a space of dimensions as shown below, use an air-conditioner so that the internal and external temperatures are the same.

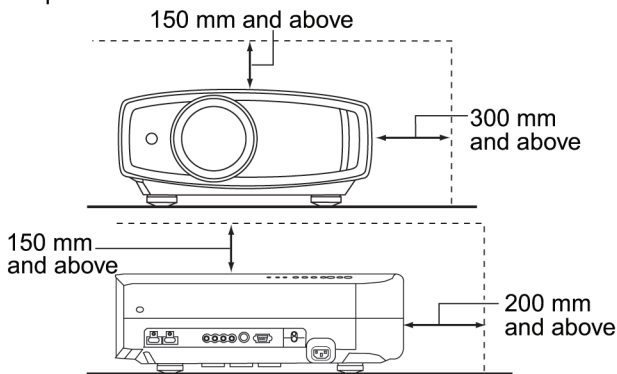

- power source indicated on the label. If you are not sure of the type of power supply to your home, consult your product dealer or local power company.
- This product is equipped with a three-wire plug. This plug will fit only into a grounded power outlet. If you are unable to insert the plug into the outlet, contact your electrician to install the proper outlet. Do not defeat the safety purpose of the grounded plug.
- Power-supply cords should be routed so that they are not likely to be walked on or pinched by items placed upon or against them. Pay particular attention to cords at doors, plugs, receptacles, and the point where they exit from the product.
- For added protection of this product during a lightning storm, or when it is left unattended and unused for long periods of time, unplug it from the wall outlet and disconnect the cable system. This will prevent damage to the product due to lightning and power line surges.
- Do not overload wall outlets, extension cords, or convenience receptacles on other equipment as this can result in a risk of fire or electric shock.
- Never push objects of any kind into this product through openings as they may touch dangerous voltage points or short out parts that could result in a fire or electric shock. Never spill liquid of any kind on the product.
- Do not attempt to service this product yourself as opening or removing covers may expose you to dangerous voltages and other hazards. Refer all service to qualified service personnel.
- Unplug this product from the wall outlet and refer service to qualified service personnel under the following conditions:
 - a) When the power supply cord or plug is damaged.
 - b) If liquid has been spilled, or objects have fallen on the product.
 - c) If the product has been exposed to rain or water.
 - d) If the product does not operate normally by following the operating instructions. Adjust only those controls that are covered by the Operation Manual, as an improper adjustment of controls may result in damage and will often require extensive work by a qualified technician to restore the product to normal operation.
 - e) If the product has been dropped or damaged in any way.
 - f) When the product exhibits a distinct change in performance - this indicates a need for service.
- When replacement parts are required, be sure the service technician has used replacement parts specified by the manufacturer or with same characteristics as the original part. Unauthorized substitutions may result in fire, electric shock, or other hazards.

- Upon completion of any service or repairs to this product, ask the service technician to perform safety checks to determine that the product is in proper operating condition.
- The product should be placed more than one foot away from heat sources such as radiators, heat registers, stoves, and other products (including amplifiers) that produce heat.
- When connecting other products such as VCR's, and DVD players, you should turn off the power of this product for protection against electric shock.
- Do not place combustibles behind the cooling fan. For example, cloth, paper, matches, aerosol cans or gas lighters that present special hazards when over heated.
- Do not look into the projection lens while the illumination lamp is turned on. Exposure of your eyes to the strong light can result in impaired eyesight.
- Do not look into the inside of this unit through vents (ventilation holes), etc. Do not look at the illumination lamp directly by opening the cabinet while the illumination lamp is turned on. The illumination lamp also contains ultraviolet rays and the light is so powerful that your eyesight can be impaired.
- Do not drop, hit, or damage the light-source lamp (lamp unit) in any way. It may cause the light-source lamp to break and lead to injuries. Do not use a damaged light source lamp. If the light-source lamp is broken, ask your dealer to repair it. Fragments from a broken light-source lamp may cause injuries.
- The light-source lamp used in this projector is a high pressure mercury lamp. Be careful when disposing of the light-source lamp. If anything is unclear, please consult your dealer.
- Do not ceiling-mount the projector to a place which tends to vibrate; otherwise, the attaching fixture of the projector could be broken by the vibration, possibly causing it to fall or overturn, which could lead to personal injury.
- Use only the accessory cord designed for this product to prevent shock.

***DO NOT allow any unqualified person to install the unit.**

Be sure to ask your dealer to install the unit (e.g. attaching it to the ceiling) since special technical knowledge and skills are required for installation. If installation is performed by an unqualified person, it may cause personal injury or electrical shock.

Safety Precautions (Continued)

POWER CONNECTION

The power supply voltage rating of this product is AC110V – AC240V. Use only the power cord designated by our dealer to ensure Safety and EMC.

Ensure that the power cable used for the projector is the correct type for the AC outlet in your country. Consult your product dealer.

WARNING:

Do not cut off the main plug from this equipment.

If the plug fitted is not suitable for the power points in your home or the cable is too short to reach a power point, then obtain an appropriate safety approved extension lead or adapter or consult your dealer.

If nonetheless the mains plug is cut off, dispose of the plug immediately, to avoid a possible shock hazard by inadvertent connection to the main supply. If a new main plug has to be fitted, then follow the instruction given below.

WARNING:

THIS APPARATUS MUST BE GROUNDED.

IMPORTANT (Europe only):

The wires in the mains lead on this product are colored in accordance with the following cord:

Green-and-yellow : Earth

Blue : Neutral

Brown : Live

As these colors may not correspond with the colored making identifying the terminals in your plug, proceed as follows:

The wire which is colored green-and-yellow must be connected to the terminal which is marked M with the letter E or the safety earth or colored green or green-and-yellow.

The wire which is colored blue must be connected to the terminal which is marked with the letter N or colored black.

The wire which is colored brown must be connected to the terminal which is marked with the letter L or colored red.

Dear Customer,

This apparatus is in conformance with the valid European directives and standards regarding electromagnetic compatibility and electrical safety.

North American representative:

Anthem Electronics Inc.
205 Annagem Blvd. Mississauga, ON L5T 2V1
Canada

ENGLISH

Information for Users on Disposal of Old Equipment and Batteries



Products



Battery

[European Union only]

These symbols indicate that equipment with these symbols should not be disposed of as general household waste. If you want to dispose of the product or battery, please consider the collection systems or facilities for appropriate recycling.

Notice: The sign Pb below the symbol for batteries indicates that this battery contains lead.

DEUTSCH

Benutzerinformationen zur Entsorgung alter Geräte und Batterien



Produkte



Batterie

[Nur Europäische Union]

Diese Symbole zeigen an, dass derartig gekennzeichnete Geräte nicht als normaler Haushaltsabfall entsorgt werden dürfen. Wenden Sie sich zur Entsorgung des Produkts oder der Batterie an die hierfür vorgesehenen Sammelstellen oder Einrichtungen, damit eine fachgerechte Wiederverwertung möglich ist.

Hinweis: Das Zeichen Pb unterhalb des Batteriesymbols gibt an, dass diese Batterie Blei enthält.

FRANÇAIS

Informations relatives à l'élimination des appareils et des piles usagés, à l'intention des utilisateurs



Produits



Pile

[Union européenne seulement]

Si ces symboles figurent sur les produits, cela signifie qu'ils ne doivent pas être jetés comme déchets ménagers. Si vous voulez jeter ce produit ou cette pile, veuillez considérer le système de collection de déchets ou les centres de recyclage appropriés.

Notification: La marque Pb en dessous du symbole des piles indique que cette pile contient du plomb.

NEDERLANDS

Informatie voor gebruikers over het verwijderen van oude apparatuur en batterijen



Producten



Batterij

[Alleen Europese Unie]

Deze symbolen geven aan dat apparatuur met dit symbool niet mag worden weggegooid als algemeen huishoudelijk afval. Als u het product of de batterij wilt weggooien, kunt u inzamelsystemen of faciliteiten voor een geschikte recycling gebruiken.

Opmerking: Het teken Pb onder het batterijsymbool geeft aan dat deze batterij lood bevat.

ESPAÑOL / CASTELLANO

Información para los usuarios sobre la eliminación de baterías/pilas usadas



■
Productos



Baterías/pilas

[Sólo Unión Europea]

Estos símbolos indican que el equipo con estos símbolos no debe desecharse con la basura doméstica. Si desea desechar el producto o batería/pila, acuda a los sistemas o centros de recogida para que los reciclen debidamente.

Atención: La indicación Pb debajo del símbolo de batería/pila indica que ésta contiene plomo.

ITALIANO

Informazioni per gli utenti sullo smaltimento delle apparecchiature e batterie obsolete



■
Prodotti



Batteria

[Solo per l'Unione Europea]

Questi simboli indicano che le apparecchiature a cui sono relativi non devono essere smaltite tra i rifiuti domestici generici. Se si desidera smaltire questo prodotto o questa batteria, prendere in considerazione i sistemi o le strutture di raccolta appropriati per il riciclaggio corretto.

Nota: Il simbolo Pb sotto il simbolo delle batterie indica che questa batteria contiene piombo.

PORTUGUÊS

Informação para os utilizadores acerca da eliminação de equipamento usado e pilhas



■
Produtos



Pilha

[Apenas União Europeia]

Estes símbolos indicam que o equipamento com estes símbolos não deve ser eliminado juntamente com o restante lixo doméstico. Se pretende eliminar o produto ou a pilha, utilize os sistemas de recolha ou instalações para uma reciclagem apropriada.

Aviso: O sinal Pb abaixo do símbolo para pilhas indica que esta pilha contém chumbo.

ΕΛΛΗΝΙΚΑ

Πληροφορίες για την απόρριψη παλαιού εξοπλισμού και μπαταριών



■
Προϊόντα



Μπαταρία

[Ευρωπαϊκή Ένωση μόνο]

Αυτά τα σύμβολα υποδηλώνουν ότι ο εξοπλισμός που τα φέρει δεν θα πρέπει να απορριφθεί ως κοινό οικιακό απόρριμμα. Εάν επιθυμείτε την απόρριψη αυτού του προϊόντος ή αυτής της μπαταρίας, χρησιμοποιήστε το σύστημα περισυλλογής ή εγκαταστάσεις για ανάλογη ανακύκλωση.

Σημείωση: Το σύμβολο Pb κάτω από το σύμβολο μπαταρίας υποδηλώνει ότι η μπαταρία περιέχει μόλυβδο.

DANSK

Brugerinformation om bortskaffelse af gammelt udstyr og batterier



Produkter



Batteri

[Kun EU]

Disse symboler angiver, at udstyr med disse symboler ikke må bortskaffes som almindeligt husholdningsaffald. Hvis du ønsker at smide dette produkt eller batteri ud, bedes du overveje at bruge indsamlingssystemet eller steder, hvor der kan ske korrekt genbrug.

Bemærk: Tegnet Pb under symbolet for batterierne angiver, at dette batteri indeholder bly.

SUOMI

Tietoja vanhojen laitteiden ja akkujen hävittämisestä



Tuotteet



Akku

[Vain Euroopan unioni]

Nämä symbolit ilmaisevat, että symboleilla merkittyä laitetta ei tulisi hävittää tavallisen kotitalousjätteen mukana. Jos haluat hävittää tuotteen tai sen akun, tee se hyödyntämällä akkujen keräyspisteitä tai muita kierrätyspaikkoja.

Huomautus: Akkusymbolin alapuolella oleva Pb-merkintä tarkoittaa, että akku sisältää lyijyä.

SVENSKA

Information för användare gällande bortskaffning av gammal utrustning och batterier



Produkter



Batteri

[Endast den Europeiska unionen]

Dessa symboler indikerar att utrustning med dessa symboler inte ska hanteras som vanligt hushållsavfall. Om du vill bortskaffa produkten eller batteriet ska du använda uppsamlingssystem eller inrättningar för lämplig återvinning.

Observera! Märkningen Pb under symbolen för batterier indikerar att detta batteri innehåller bly.

NORSK

Opplysninger til brukere om kassering av gammelt utstyr og batterier



Produkter



Batteri

[Bare EU]

Disse symbolene viser at utstyr med dette symbolet, ikke skal kastes sammen med vanlig husholdningsavfall. Hvis du vil kassere dette produktet eller batteriet, skal du vurdere å bruke innsamlingssystemene eller andre muligheter for riktig gjenbruk.

Merk: Tegnet Pb under symbolet for batterier, viser at batteriet inneholder bly.

РУССКИЙ

Сведения для пользователей по утилизации старого оборудования и батарей



Изделия



Батарея

[только для Европейского союза]

Данные символы указывают на то, что оборудование, на которое они нанесены, не должны утилизироваться, как обычные бытовые отходы. При необходимости утилизировать такое изделие или батарею обратитесь в специальный пункт сбора для их надлежащей переработки.

Уведомление: Надпись Pb под символом батарей указывает на то, что данная батарея содержит свинец.

ČESKY

Informace pro uživatele k likvidaci starého zařízení a baterií



Produkty



Baterie

[Pouze Evropská unie]

Tyto symboly označují, že produkty s těmito symboly se nesmí likvidovat jako běžný odpad. Pokud chcete produkt nebo baterii zlikvidovat, využijte sběrný systém nebo jiné zařízení, které zajišťá řádnou recyklaci.

Upozornění: Značka Pb pod symbolem pro baterie znamená, že tato baterie obsahuje olovo.

POLSKI

Informacje dla użytkowników dotyczące poz bywania się zużytego sprzętu i baterii



Produkty



Bateria

[Tylko kraje Unii Europejskiej]

Te symbole oznaczają, że sprzętu nie należy wyrzucać razem z odpadami gospodarczymi. Jeśli trzeba po zbyć się tego produktu lub baterii, proszę skorzystać z systemu odbioru lub urządzeń do zbiórki odpadów elektronicznych, w celu odpowiedniego ponowne go ich przetworzenia.

Uwaga: Oznaczenie Pb, znajdujące się pod symbolem baterii wskazuje, że ta bateria zawiera ołów.

MAGYAR

Felhasználói információ az elhasznált berendezések és akkumulátorok elhelyezéséről



Termékek



Akkumulátor

[Csak az Európai Unióban]

Ez a szimbólum azt jelzi, hogy a berendezés nem helyezhető az általános háztartási hulladék közé. Ha meg szeretne szabadulni a terméktől vagy az akkumulátortól, akkor legyen tekintettel az gyűjtő rendszerre vagy intézményekre a megfelelő hasznosítás érdekében.

Megjegyzés: Az alábbi Pb szimbólum - ha az akkumulátoron megtalálható - azt jelzi, hogy az akkumulátor ólmot tartalmaz.

Contents

Getting started

- Safety Precautions.....2**
- Contents..... 10**
- How to Read this Manual/Accessories/**
- Optional Accessories.....11**
 - About this Manual.....11
 - Check the Accessories.....11
 - Optional Accessories.....11
- Controls and Features.....12**
- How to Use the Remote Control.....15**
 - Loading Batteries.....15
 - Effective Range of Remote Control Unit.....15

Preparation

- Selecting Connecting Devices..... 16**
- Connecting.....17**
 - Connecting via Video Cable and S-Video Cable.....17
 - Connecting via Component Video Cable.....17
 - Connecting via HDMI Cable.....18
 - Connecting via HDMI-DVI Conversion Cable...18
 - Connecting via SCART-RCA Cable.....19
 - Connecting via RGB Video Cable.....19
- Installing the Projector and Screen.....20**
 - Set Angle.....20
 - Shift 20
 - Screen Size and Projection Distance21

Basic Operation

- Projecting Image.....22**
- Convenient Features during Projection.....24**
 - Setting the Screen Size.....24
 - Masking the Surrounding Area of an Image.....24

Settings

- The structure of the Settings menu..... 26**
- Setting Menu 28**
 - Procedures for Menu Operation.....28
 - Setting Menu.....29
- Customizing Projected Images 40**
 - Changing the Initial Setting of Picture Mode 40
 - Registering User-defined Picture Mode.....41
 - Registering User-defined Picture Mode from the Menu.....41

Troubleshooting

- Troubleshooting42**
- What to Do When these Messages Are Displayed..... 44**
- About Warning Indicators.....45**
 - Actions to Be Taken for Warning Mode.....45
- Replacing the Lamp46**
 - Procedure for Lamp Replacement.....46
 - Resetting Lamp Time.....48
- Cleaning and Replacing the Filter49**

Others

- RS-232C Interface 50**
 - RS-232C Specifications.....50
 - Command Format.....50
 - RS-232C Communication Examples.....53
- Copyright and Caution..... 54**
 - About Trademarks and Copyright.....54
 - Caution.....54
 - Mounting this Unit.....55
- Specifications 56**
 - Dimensions.....57
- Limited Warranty58**

How to Read this Manual/ Accessories/Optional Accessories

About this Manual

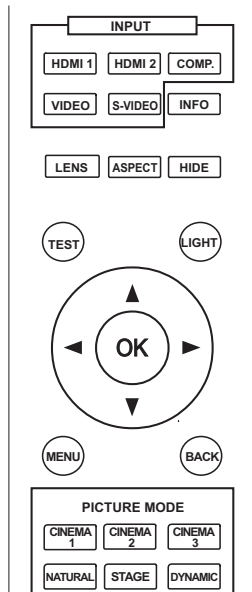

Buttons to be used are colored in a darker shade.

This manual mainly describes the operating method using the remote control.

- Buttons on the remote control are described as [Button Name].
- Items on the menu are described as “Selection Item”.

■ Conventions in this manual



Describes the limitations of the functions or usage.



Indicates good-to-know information.



Describes operational precautions.



Indicates relevant pages for reference.

Check the Accessories

- Remote Control 1 piece
- AAA size Batteries 2 pieces
- Power Cord For the US market (2 m) 1 piece

- Instruction manual and other printed material are also included.

Optional Accessories

Please check with your authorized dealer for details.

- Replacement Lamp: BHL5010-S (Lamp Unit)
- Replacement Filter (black in appearance): PB006560999 (Inner Filter)

Controls and Features

■ Front Side/Left Side



CAUTION

- Do not place your fingers in the gap at the lens during lens shift adjustment. This may cause injuries if your fingers are caught in between the gap.

(P23)

- Do not let your fingers or other objects get caught in between the lens cover while closing the cover. This can cause injuries or malfunction.

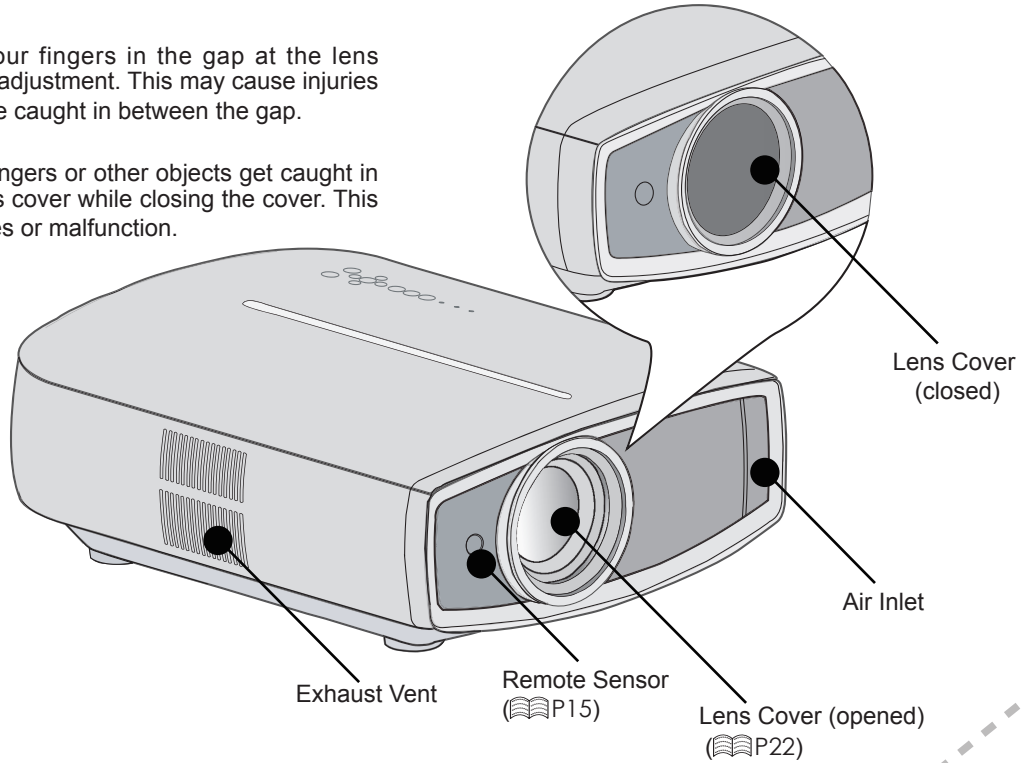

■ Rear Side/Top Side/Right Side

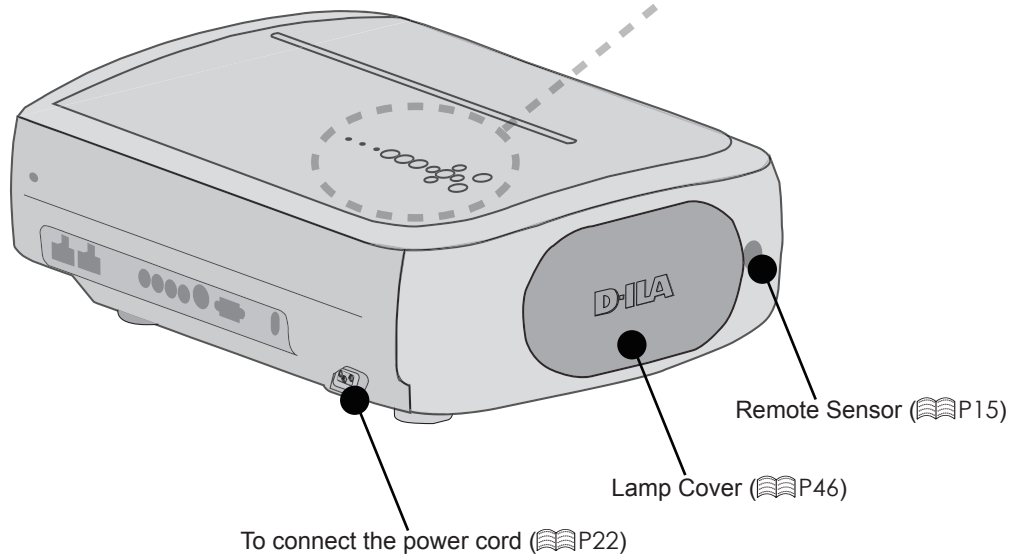

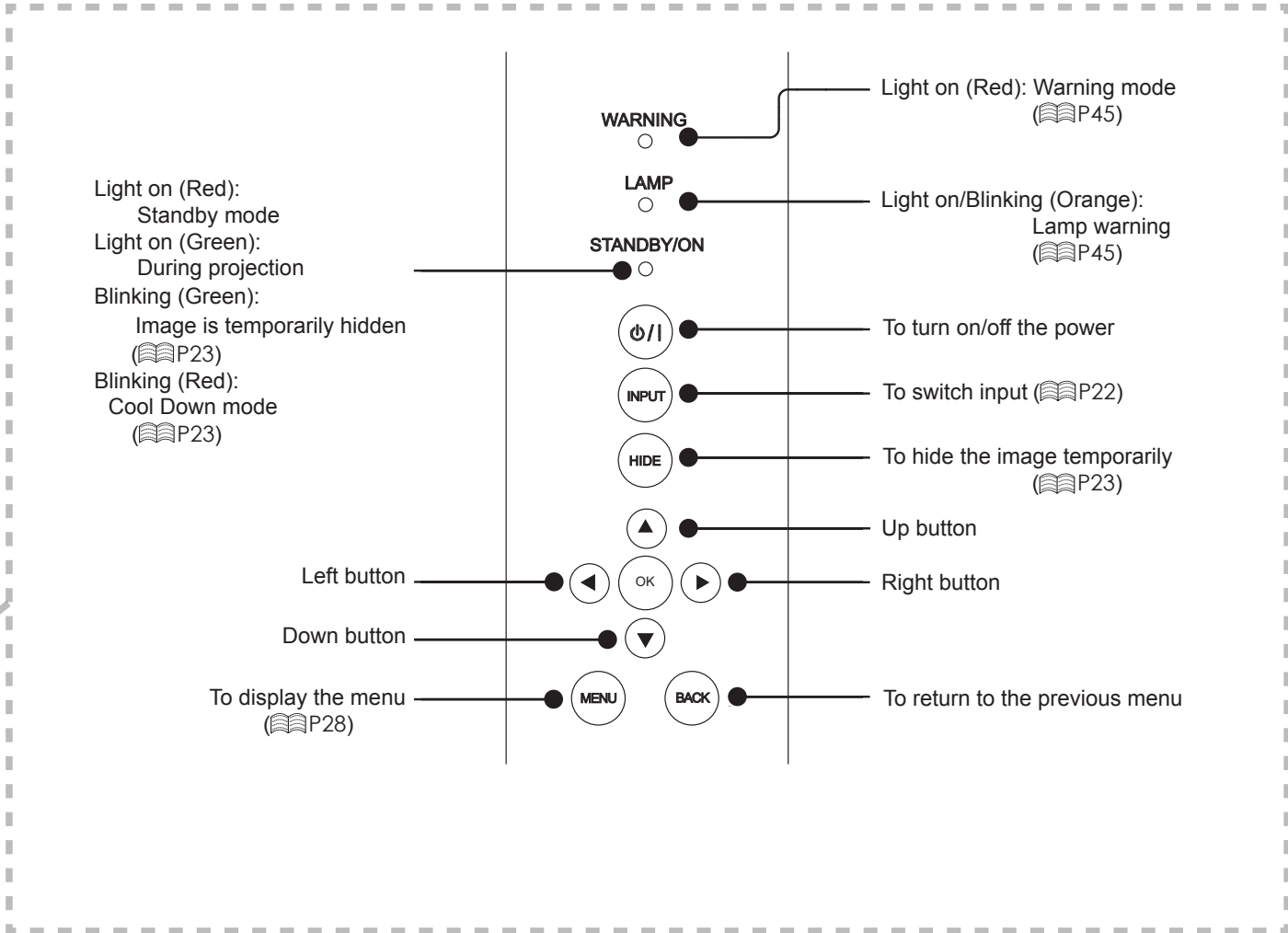

■ Bottom Surface

Feet: The height (0 to 5 mm) can be adjusted by turning the foot.

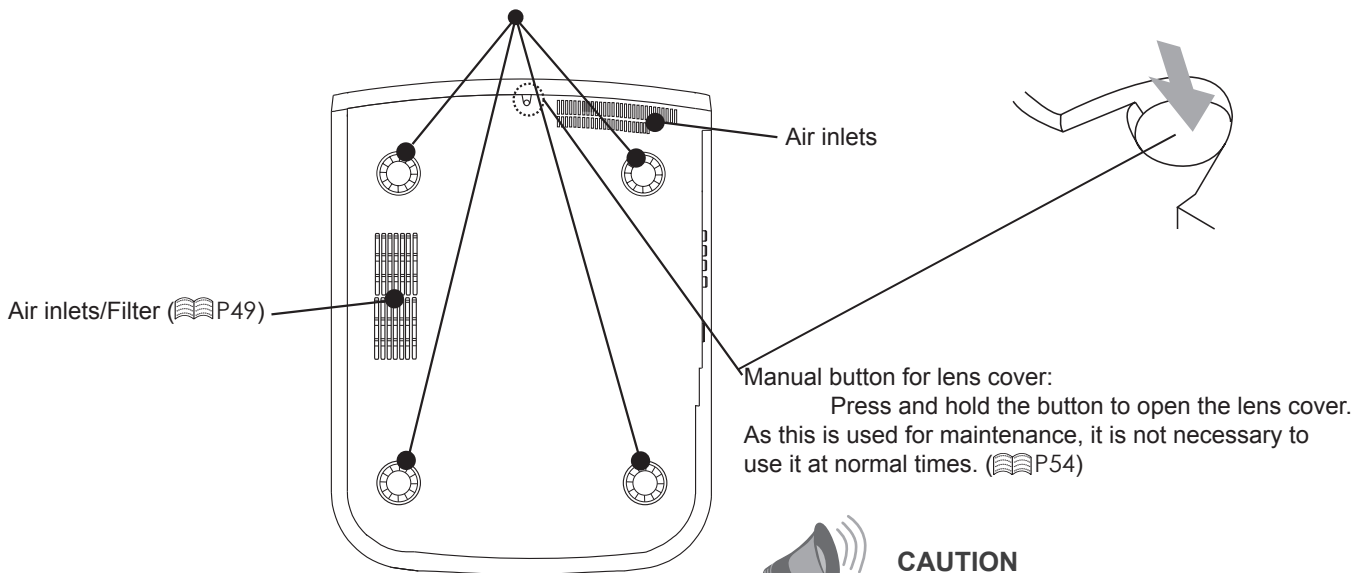

CAUTION

- Do not close lens cover when projecting. Otherwise it will cause malfunction, heat and fire.

Controls and Features (continued)

■ Remote Control

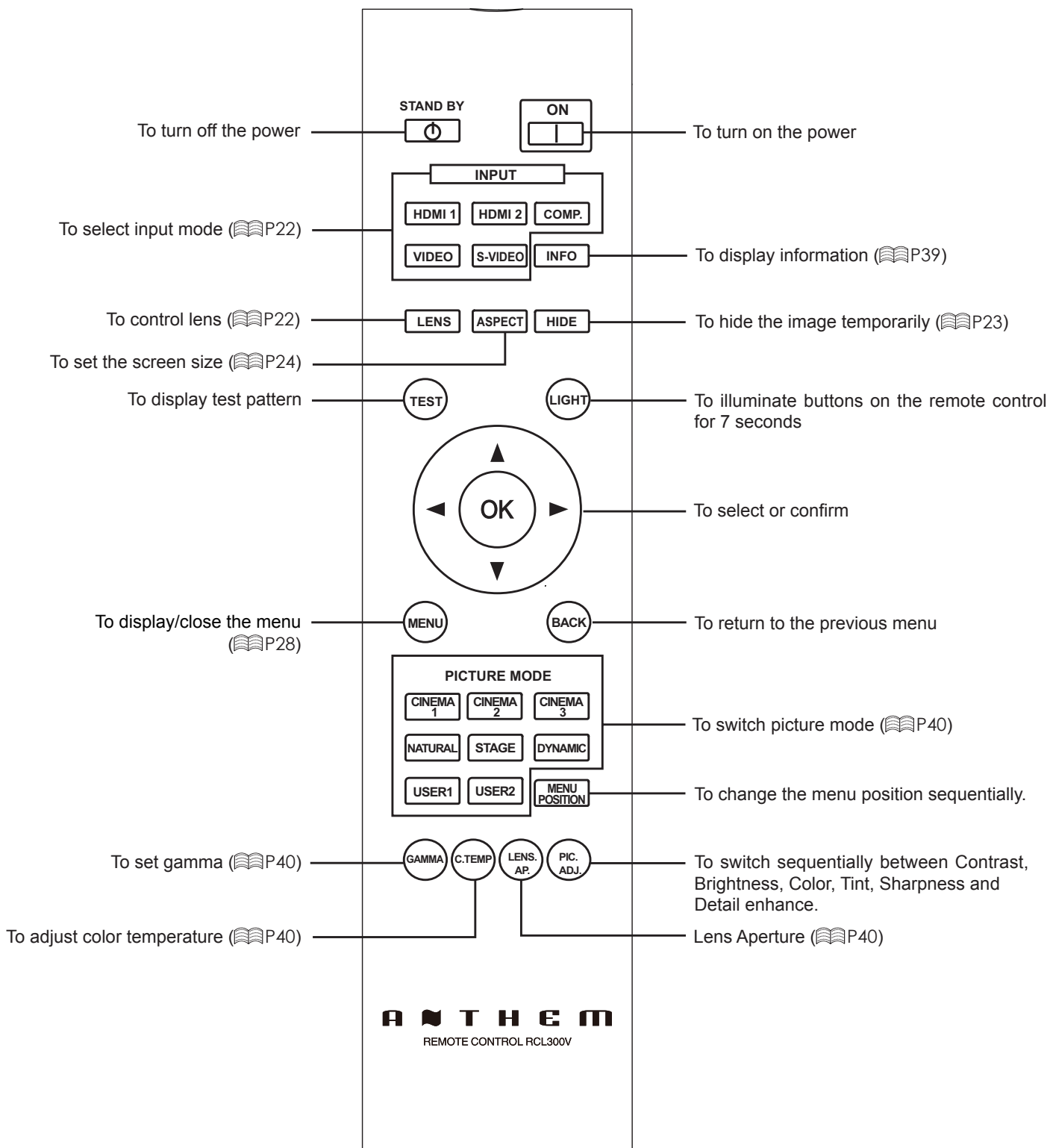

How to Use the Remote Control

Loading Batteries

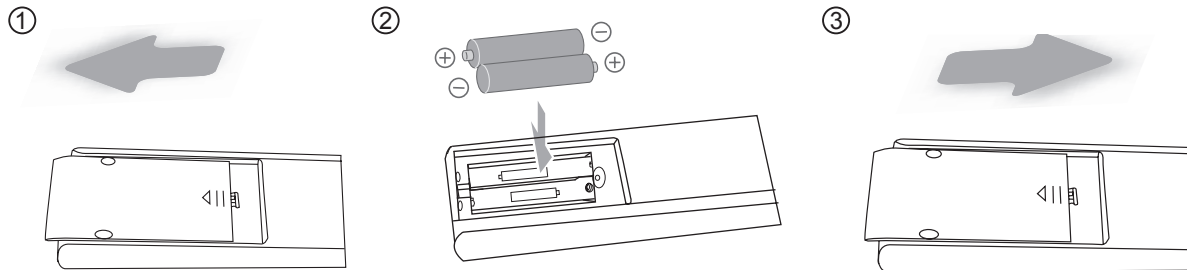

- If the remote control has to be brought closer to the projector to operate, it means that the batteries are wearing out. When this happens, replace the batteries. Insert the batteries according to the \oplus \ominus marks.
- Be sure to insert the \ominus end first.
- If an error occurs when using the remote control, remove the batteries and wait for 5 minutes. Load the batteries again and operate the remote control.

Effective Range of Remote Control Unit

■ When directing the remote control toward this unit

- When aiming the remote control towards the remote sensor on this unit, ensure that the distance to the sensor in front or at the rear of this unit is within 7 m.
- If the remote control fails to work properly, move closer to this unit.

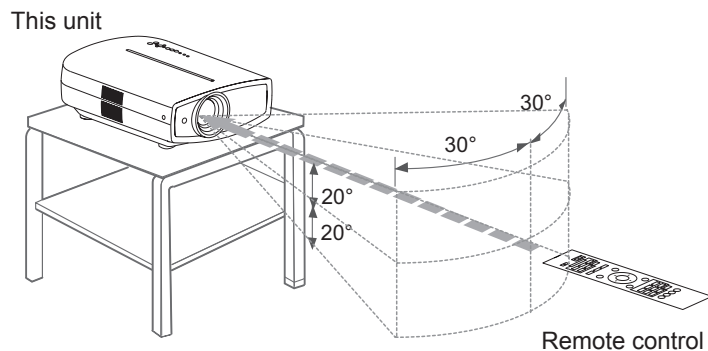

■ When reflecting off a screen

- Ensure that the total of distance A between this unit and screen and distance B between remote control and screen is within 7 m.
- As the efficiency of signals reflected from the remote control unit differ with the type of screen used, operable distance may decrease.

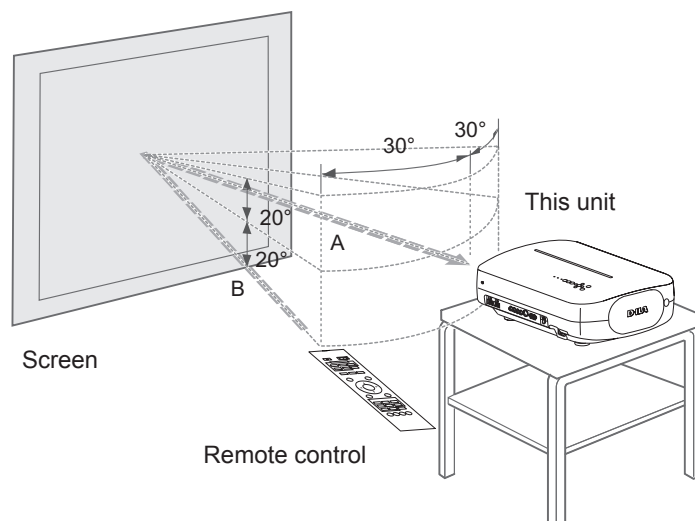

Selecting Connecting Devices

- Do not turn on the power until connection is complete.
- The connection procedures differ according to the device used. For details, refer to the instruction manual of the device to be connected.
- This device is used for image projection. Connect to an audio output device such as amplifier and speaker for audio output from the connected device.
- **The images may not be displayed depending on the devices and cables to be connected.**
For HDMI cable (sold separately), only use one that is HDMI-approved.
- It may not be possible to connect to this unit depending on the dimension of the connector cover of the cables to be connected.

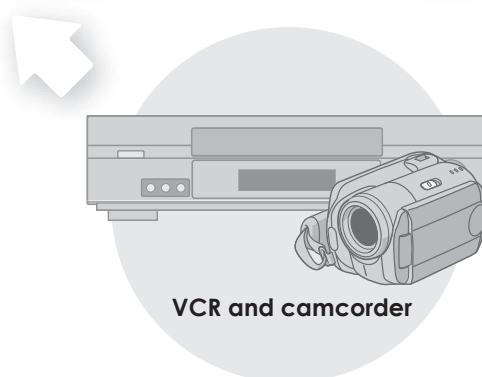
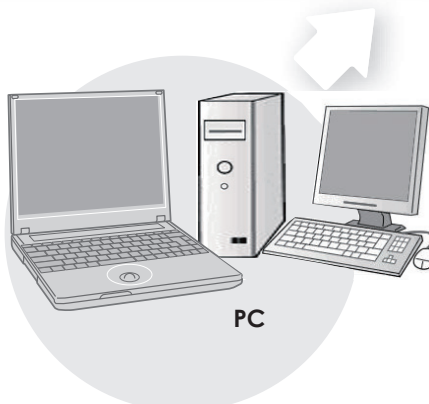
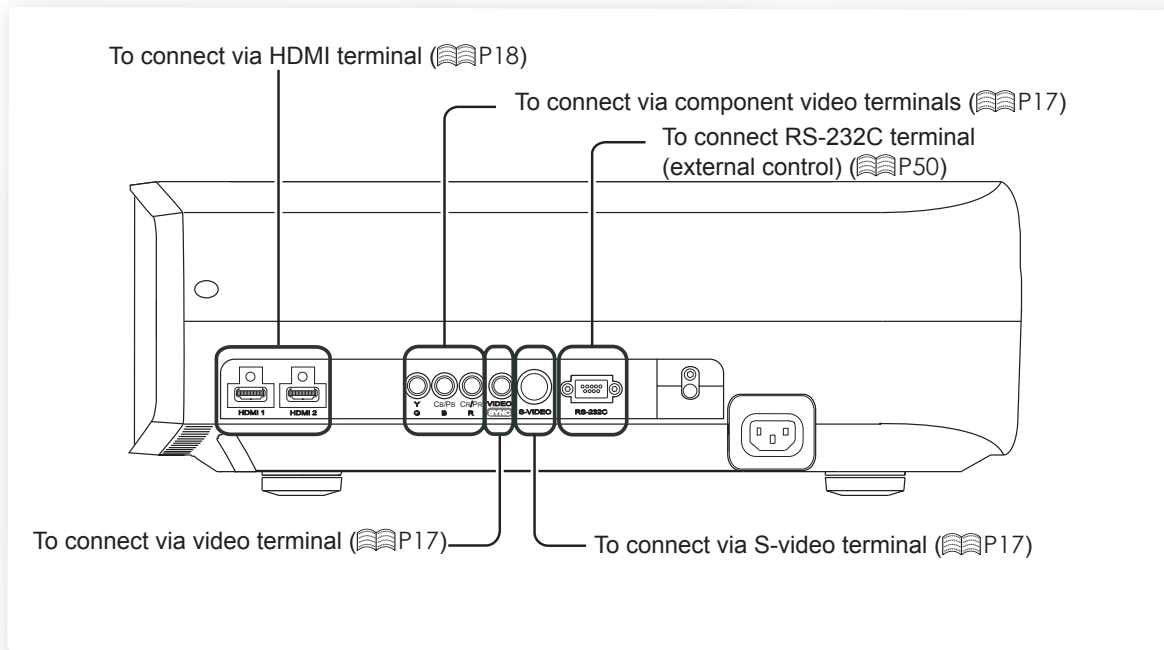

Connecting

Connecting via Video Cable and S-Video Cable

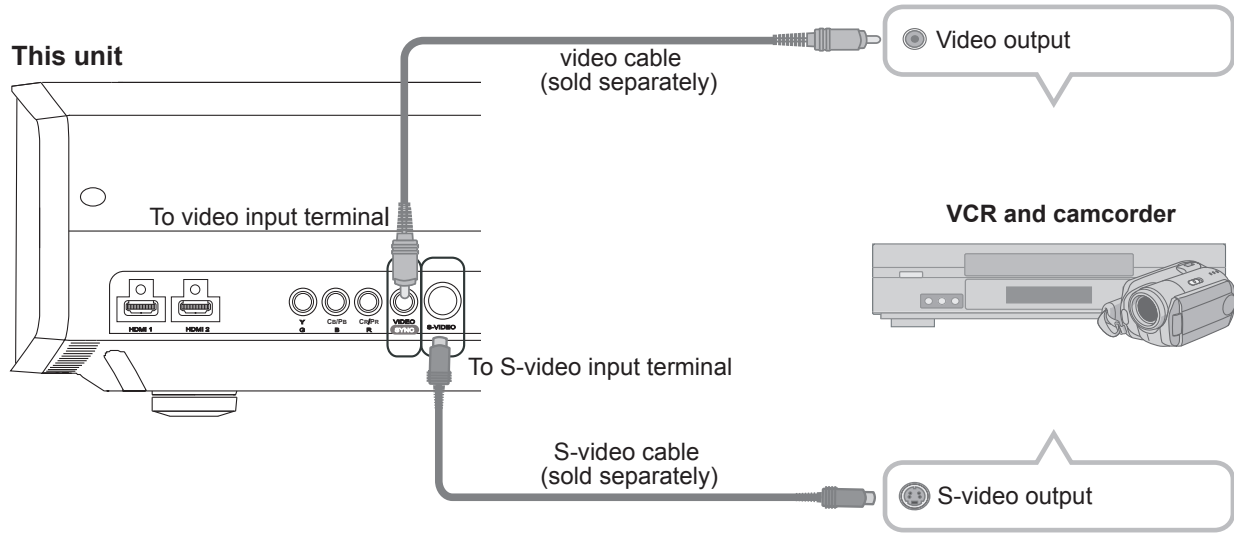

Connecting via Component Video Cable

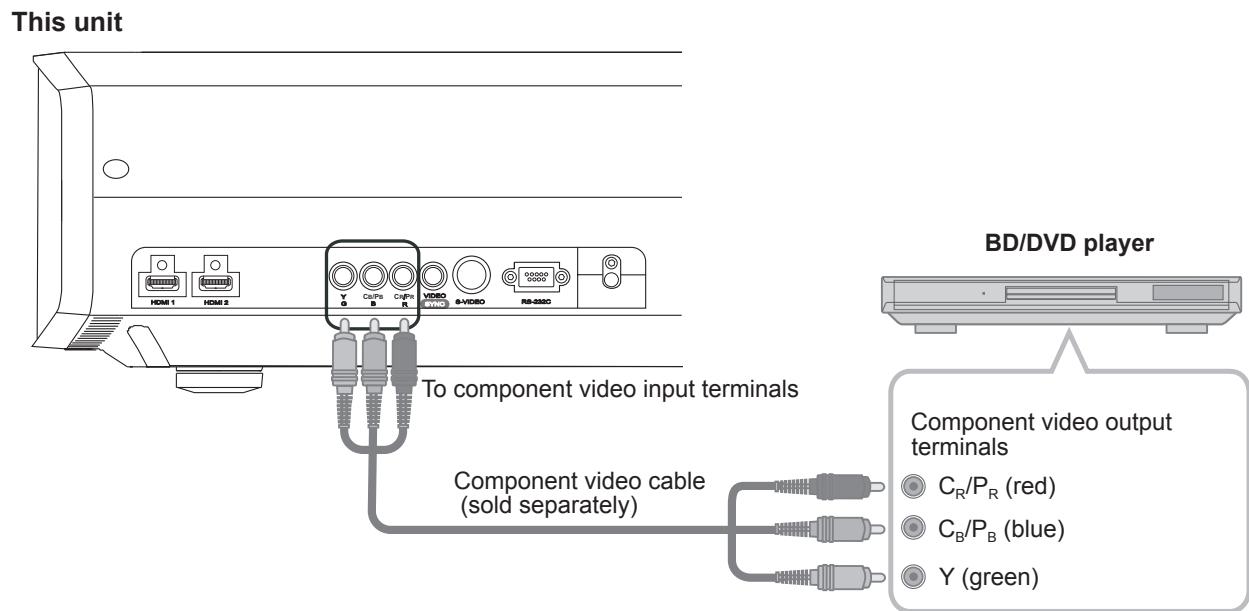

- Set "COMP." in the setting menu to "Y Pb/Cb Pr/Cr". (P33 - 12)

Connecting (continued)

Connecting via HDMI Cable

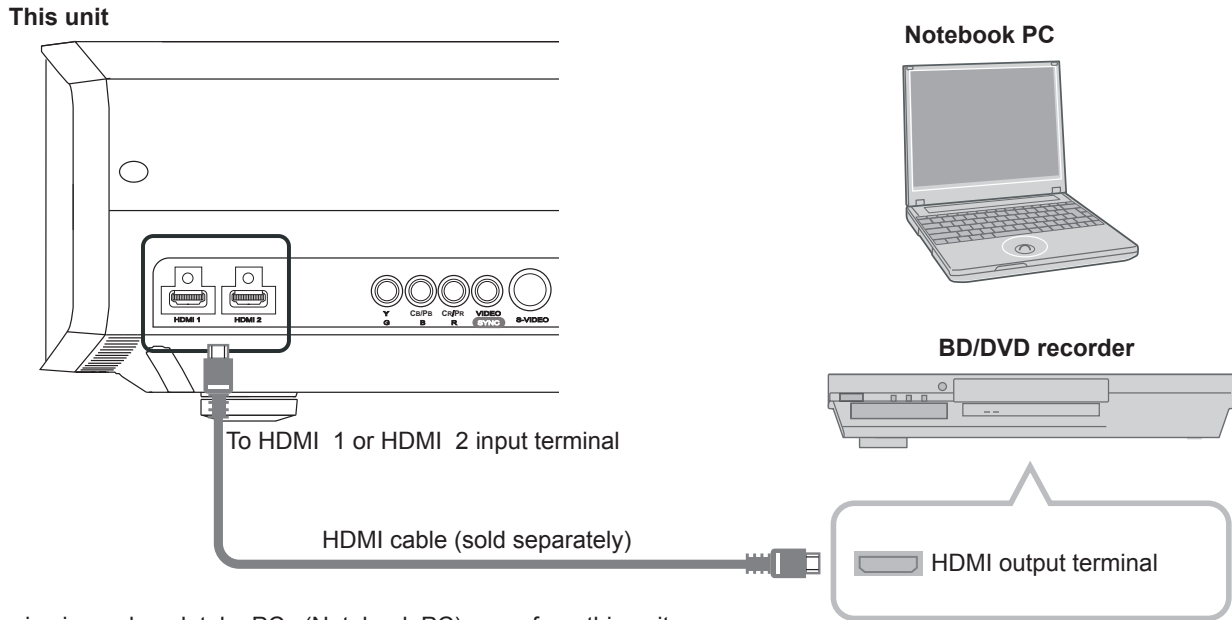

- If noise is produced, take PCs (Notebook PC) away from this unit.
- Use only HDMI-approved equipment.
- Reducing the length of the cable is recommended if there is no picture.

Connecting via HDMI-DVI Conversion Cable

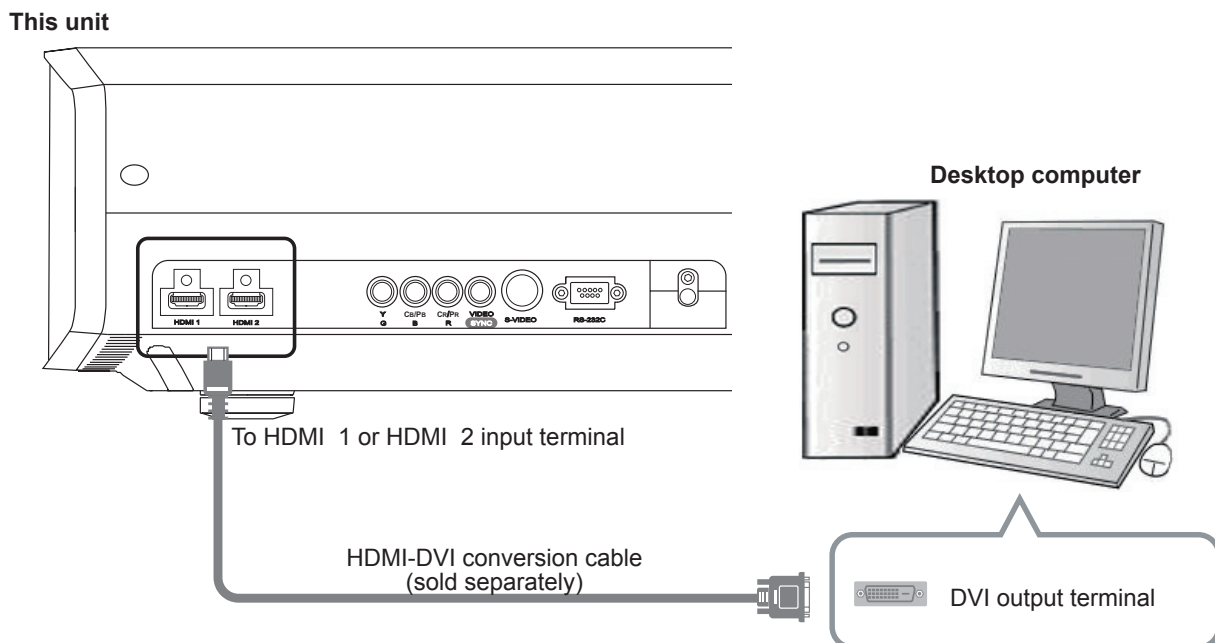

- If noise is produced, take PCs (Desktop computer) away from this unit.
- Reducing the length of the cable is recommended if there is no picture.

Connecting via SCART-RCA Cable

This unit

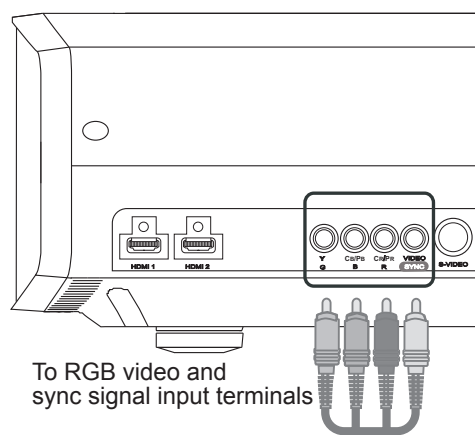

To RGB video and sync signal input terminals

SCART-RCA cable (sold separately)

BD/DVD player for European market



SCART terminal

- Set "COMP." in the setting menu to "SCART". (P33 - 12)

Connecting via RGB Video Cable

This unit

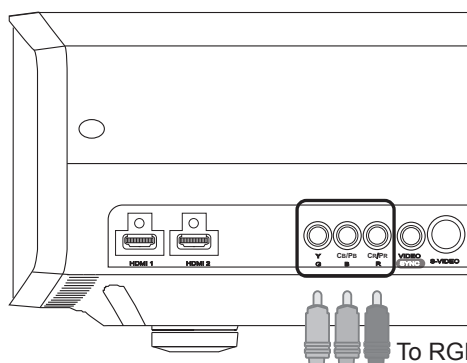

To RGB video input terminals

RGB video cable (sold separately)

Device equipped with RGB output



RGB video output terminals

- R (Red)
- B (Blue)
- G (Green) (Includes sync signals)

- Set "COMP." in the setting menu to "RGB". (P33 - 12)
- For information on compatible input signals, see "Specifications". (P56)

Installing the Projector and Screen

While installing, please place this unit and the screen perpendicular to each other. Failing to do so may increase trapezoidal distortion. Please refer to "Keystone". (P36 - 24)

Set Angle

- The angle range which can be set for this unit is $\pm 10^\circ$.

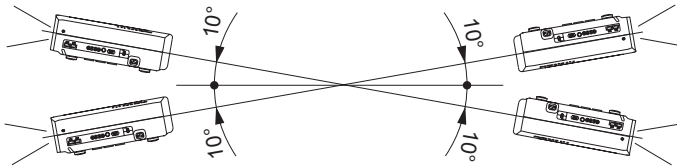

- Malfunctions may occur if the angle is not set within the above-mentioned range.

Shift

Left/Right position

* 0% up/down position (center)

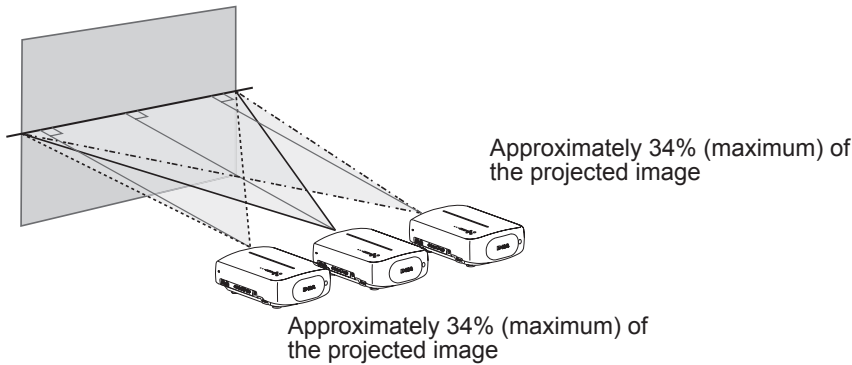

Up/Down position

* 0% left/right position (center)

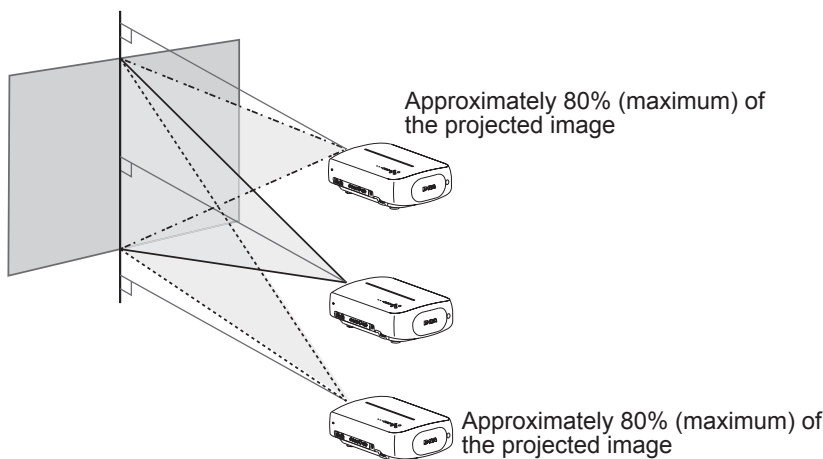

Shifting range of projected image

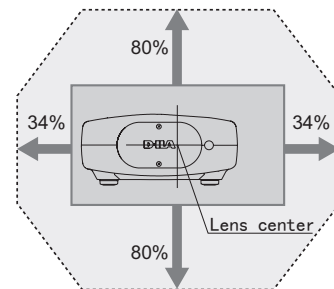

Lens shift correlation chart:

Left-Right Shift (%)	0%	5%	10%	15%	20%	25%	30%	34%
Up-Down Shift (%)	80%	74%	66%	57%	47%	34%	18%	0%

- Maximum Up-Down shift varies with the amount of Left-Right shift. Likewise, maximum Left-Right shift varies with the amount of Up-Down shift.
- The values on the chart are intended to act as a guide. Use them for reference during installation.

Installing the Projector and Screen (continued)

Screen Size and Projection Distance

Determine the distance from the lens to the screen to achieve your desired screen size. This unit uses a 2.0x power zoom lens for projection.

■ Relationship Between Projection Screen Size and Projection Distance

Projection Screen Size (Diagonal Length) Aspect Ratio 16:9	Approximate Projection Distance W (Wide) to T (Tele)	Projection Screen Size (Diagonal Length) Aspect Ratio 16:9	Approximate Projection Distance W (Wide) to T (Tele)
60" (Approx. 1.52m)	Approx. 1.78m to Approx. 3.66m	140" (Approx. 3.56m)	Approx. 4.23m to Approx. 8.60m
70" (Approx. 1.78m)	Approx. 2.09m to Approx. 4.28m	150" (Approx. 3.81m)	Approx. 4.53m to Approx. 9.22m
80" (Approx. 2.03m)	Approx. 2.40m to Approx. 4.89m	160" (Approx. 4.06m)	Approx. 4.84m to Approx. 9.84m
90" (Approx. 2.29m)	Approx. 2.70m to Approx. 5.51m	170" (Approx. 4.32m)	Approx. 5.14m to Approx. 10.45m
100" (Approx. 2.54m)	Approx. 3.01m to Approx. 6.13m	180" (Approx. 4.57m)	Approx. 5.45m to Approx. 11.07m
110" (Approx. 2.79m)	Approx. 3.31m to Approx. 6.75m	190" (Approx. 4.83m)	Approx. 5.75m to Approx. 11.68m
120" (Approx. 3.05m)	Approx. 3.62m to Approx. 7.36m	200" (Approx. 5.08m)	Approx. 6.06m to Approx. 12.30m
130" (Approx. 3.30m)	Approx. 3.92m to Approx. 7.98m		

- The projection distances in the table are provided only as a guide. Use them as a reference during installation.
- To adjust the installation, use a projected image of aspect ratio 16:9.

Projecting Image

This section describes the basic operations to project input images on the screen.

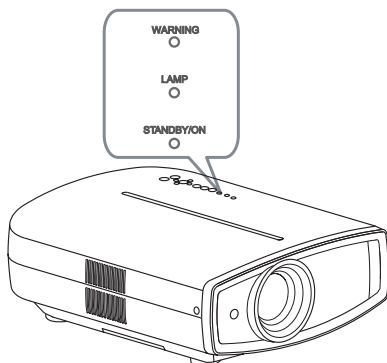
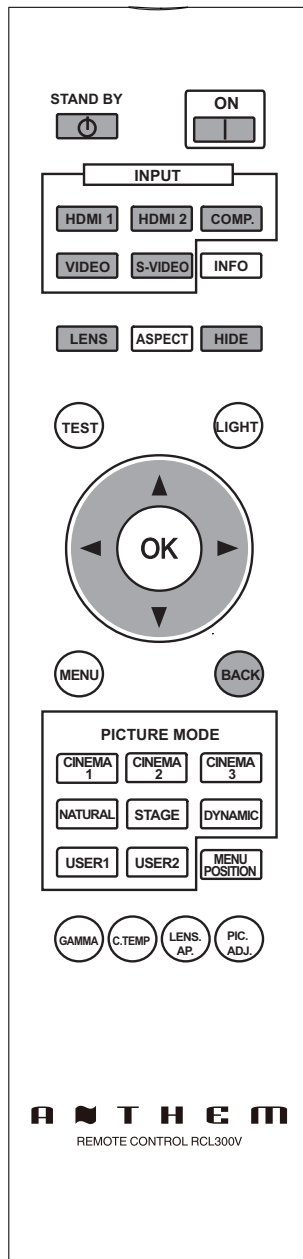

Preparation

1 Insert the power plug to the power outlet

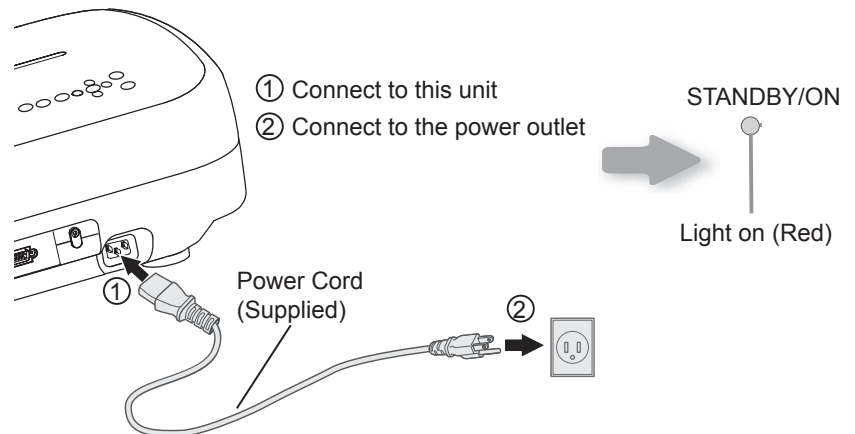

2 Turn on the power



- You can also press button on the unit to turn on the power. (P13)
- The lens cover will be opened.

3 Project the image

1 Select input mode

- You can also select the input mode by pressing the button on the unit. (P13)

HDMI 1 → HDMI 2 → COMP. → Video → S-Video

2 Play back the selected device

4 Adjusts image focus, size (zoom), and position (shift).

1 Adjust the focus

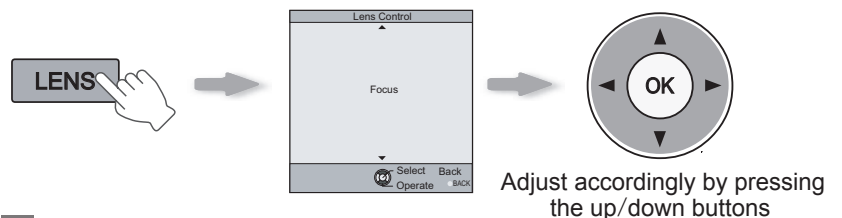

2 Adjust the image size (zoom)

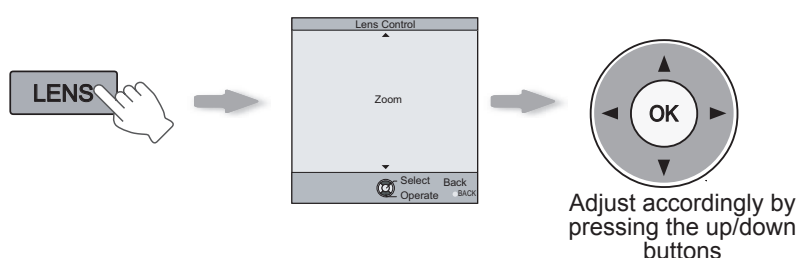

3 Adjusts image position (shift).

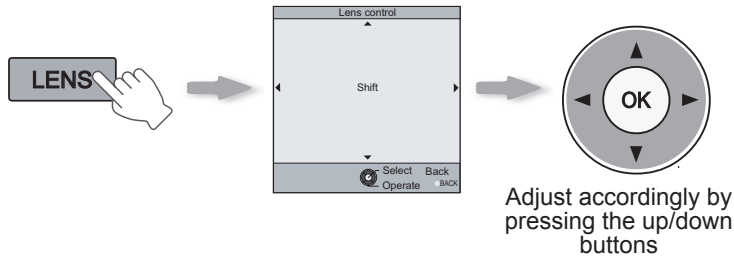

- After adjusting the image position, it may be necessary to select "Pixel Adjust" from the Settings menu "Installation". (P36 - 22)
- Every time the **LENS** button is pressed, the adjustment item will be switched among "Focus", "Zoom" and "Shift".

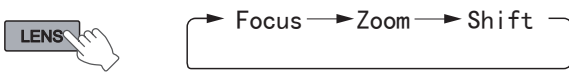

4 To end



5 Turn off the power

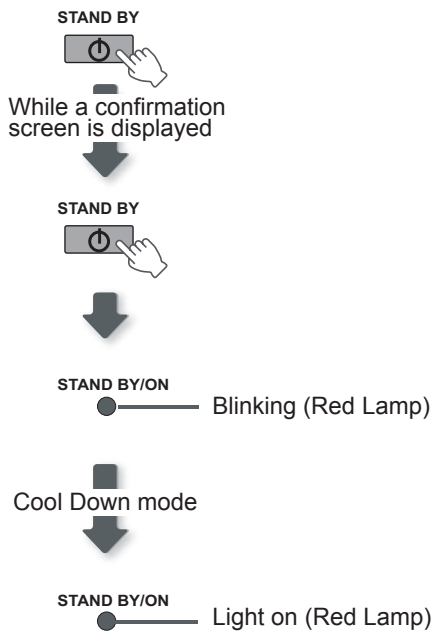

- When power off, the lens cover will be closed.
- The power cannot be turned off within approximately 90 seconds after it has been turned on. Start operation only after 90 seconds time.
- You can also press the button on the unit to turn off the power. (P13)
- Pull out the power plug when the unit will not be used for a prolonged time.



TIPS

You can hide the image temporarily

You can hide the image temporarily.



Green light blinks when the image is hidden.

- Press the **HIDE** button again to display image.
- The power cannot be turned off when the image is temporarily hidden.



MEMO

About Cool Down mode

- The Cool Down mode is a function to cool down the lamp for approximately 60 seconds after projection is complete. This function prevents the internal parts of the unit from deformation or damage due to overheating of the lamp. It also prevents lamp blowout and premature shortening of lamp life.
- During Cool Down mode, the [STANDBY/ON] indicator blinks in red.
- After the Cool Down mode is complete, the unit automatically returns to standby mode.
- Do not pull out the power plug during Cool Down mode. This may shorten the lamp life and cause a malfunction.

Convenient Features during Projection

You can change the screen size of the projected image or hide the surrounding area of an image for which quality at the outer area has deteriorated.

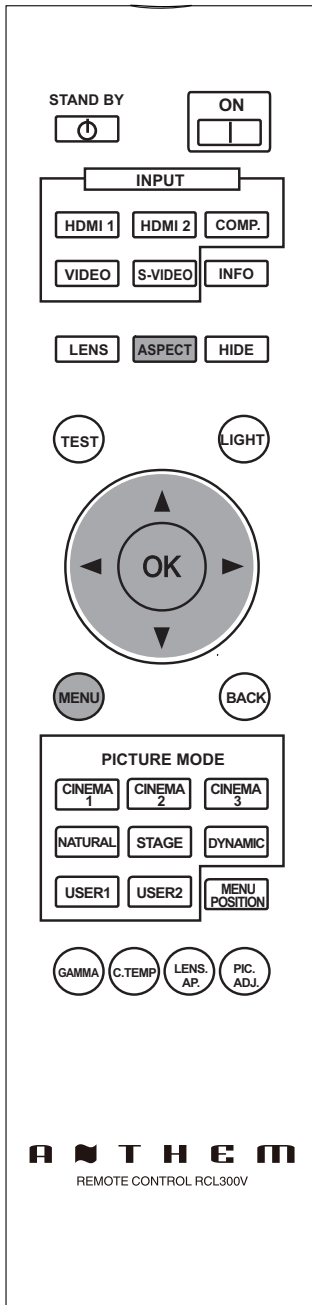

Setting the Screen Size

The projected image can be set to a most appropriate screen size (aspect ratio).

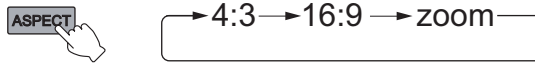

- The screen size can also be set from “Aspect (Video)” of the setting menu. (P34 - 14)
- When PC signals are input, the “Aspect (Computer)” setting will be available instead. (P34 - 15)

Input Image and Projected Image by Different Screen Size Settings

Input Image	Screen Size		
	4 : 3	16 : 9	Zoom
<p>SDTV (4:3)</p>	<p>Aspect Ratio: Same Most appropriate screen size</p>	<p>Aspect Ratio: Landscape Image is stretched horizontally</p>	<p>Aspect Ratio: Same Top and bottom of the image are missing</p>
<p>SDTV(4:3) Image recorded in landscape (black bands on top and bottom) of DVD software</p>	<p>Aspect Ratio: Same Small image is projected</p>	<p>Aspect Ratio: Landscape Image is stretched horizontally</p>	<p>Aspect Ratio: Same Most appropriate screen size</p>

- Depending on the input image, selecting “4:3” may result in a vertically stretched image, while selecting “16:9” provides you with the most appropriate screen size.

Masking the Surrounding Area of an Image

Images for which quality at the outer area has deteriorated can be projected by masking (hiding) the surrounding area of the projected image.

1 Project the image



← Image for which quality at the outer area has deteriorated.

2 Mask the image

1 Display the setting menu

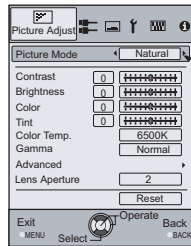

2 Select "Input Signal" → "Mask"

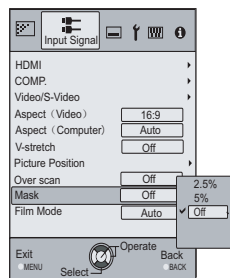
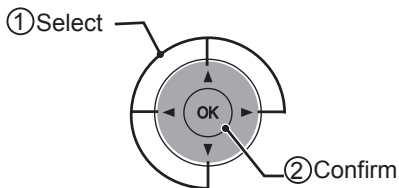

3 Set a mask value

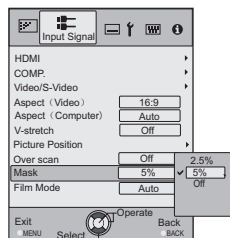
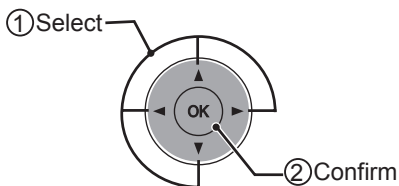

Example:
When the "Mask" value is changed from "Off" → "5%"



3 To end



MEMO

- Masking is available only when high definition images are input.

The structure of the Settings menu

The menu for this device is structured as follows:



CAUTION

- There are items that cannot be modified without entry.

Picture Adjust	
01 Picture Mode	Adjusts the pattern of the projected image. Setting: Cinema 1, Cinema 2, Cinema 3, Natural, Stage, Dynamic, User 1, User 2
02 Contrast	Adjusts the contrast of the projected image. Setting: -50 to 50
03 Brightness	Adjusts the brightness of the projected image. Setting: -50 to 50
04 Color	Adjusts the color density of the projected image. Setting: -50 to 50
05 Tint	Adjusts the hue of the projected image. Setting: -50 to 50
06 Color Temp.	Sets the color temperature of the projected image. Setting: 5800K, 6500K, 7500K, 9300K, High Bright, Custom 1, Custom 2, Custom 3
07 Gamma	Sets the gradation characteristics of the projected image. Setting: Normal, A, B, C, D, Custom 1, Custom 2, Custom 3
08 Advanced	Adjusts the contours of the image and detailed composition of the image. Setting: Sharpness, NR, CTI, Clear Motion Drive
09 Lens Aperture	Sets the lens aperture. Setting: 1, 2, 3
10 Reset	Reset the setting.

Input Signal	
11 HDMI	Configures HDMI input signal. Setting: Input, Color Space, Control with HDMI
12 COMP.	Configures the input signal for the component video input terminals. Setting: Y Pb/Cb Pr/Cr, RGB, SCART
13 Video/S-Video	Configures the Video/S-Video input signals. Setting: NTSC, Setup Level, Color System
14 Aspect (Video)	Configures the screen size of the projected image. Setting: 4:3, 16:9, Zoom
15 Aspect (Computer)	Configures the screen size of the projected image. Setting: Auto, 1:1, Full
16 V-Stretch	When set to "On", the projected 2.35:1 image will be stretched vertically to the panel resolution. Setting: On, Off
17 Picture Position	Adjusts the horizontal/vertical position of the projected image.
18 Over Scan	Selects whether or not to set over scan for the SD video signal. Setting: On, Off
19 Mask	Masks (Hides) the outer area of the projected image. Setting: 2.5, 5, Off
20 Film Mode	Selects this to view movies shot on film. Setting: Auto, film, Off

Installation	
21 Lens Control	Controls the individual motorized function of the lens when setting up the projector.
	Setting: Focus, Zoom, shift, Image pattern, Lock
22 Pixel Adjust	Makes fine adjustments of 1 pixel unit for each minor color shift in the horizontal/vertical direction of the image.
	Setting: horizontal and vertical
23 Installation Style	Flips the image to the left or right, up or down according to the projection state of the projector.
	Setting: Front, Ceiling Mount (F), Rear Ceiling Mount (R)
24 Keystone	Compensates for trapezoidal distortion caused by installation.
25 Screen Adjust	Corrects skewed white balance derived from the reflective characteristics of the screen.
	Setting: Off, A, B, C

Display Setup	
26 Back Color	Configures the screen color displayed when there is no input signal.
	Setting: Blue, Black
27 Menu Position	Sets the display position of the menu. The possible positions for displaying the menu are at the four corners or at center of the screen.
28 Menu Display	Sets the duration for displaying the menu.
	Setting: 15sec, On
29 Line Display	Sets whether to display the input setting when switching the input.
	Setting: 5 sec, Off
30 Source Display	Sets whether to display the source of input signals when changing the input.
	Setting: On, Off
31 Logo	Sets whether to display "Logo" during startup.
	Setting: On, Off
32 Language	Sets the language of the menu display (12 languages).

Function	
33 Lamp Power	Configures the output of the light-source lamp.
	Setting: Normal, High
34 Test Pattern	Display 6 types of test patterns.
35 Off Timer	Automatically powers off when there is no operation for a certain duration.
	Setting: 1 hour, 2 hours, 3 hours, 4 hours
36 High Altitude Mode	Selects this when using the projector in a location of low atmospheric pressure (higher than 900 meters above sea level).
	Setting: On, Off

Information
Input Image Connector, Input Source Name, PC resolution, PC H Frequency, PC V Frequency, Deep Color Depth, and Lamp Use are displayed.

Setting Menu

Projected images can be adjusted to a desired view by changing the initial settings.

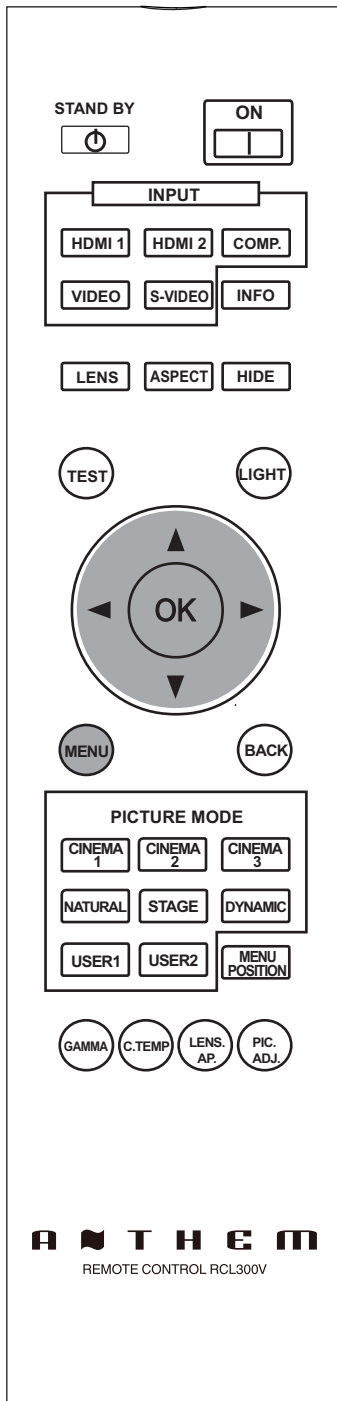

Procedures for Menu Operation

Example:

When changing "Aspect (Video)" from "4:3" to "16:9"

1 Display the setting menu

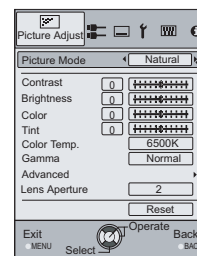

2 Select "Input Signal" → "Aspect (Video)"

① Select

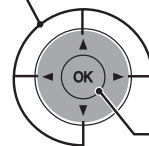

② Confirm

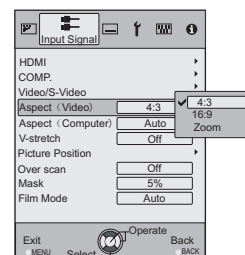

3 Set to "16:9"

① Select



② Confirm

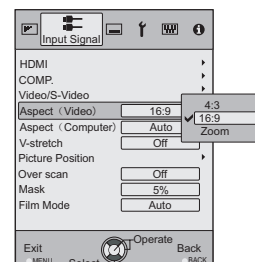

4 To end



Setting Menu

Item values shown in are factory settings.

- Items that can be configured differ according to the input signals.



CAUTION

- There are items that cannot be modified without entry.

Picture Adjust

01 Picture Mode

Selects Picture Mode (Cinema 1, Cinema 2, Cinema 3, Natural, Stage, Dynamic, User 1 and User 2).

Cinema 1	This is the picture setting closest to film. It is best suited for general movie viewing.
Cinema 2	This is the picture setting for vivid hues based on HDTV standards. It is best suited for viewing action movies and movies with vivid colors.
Cinema 3	This is the picture setting best suited for viewing animated movies.
Natural	This is the picture setting for natural hues and tones. It is best suited for viewing dramas and video.
Stage	This is the picture setting best suited for watching live concerts and stage performances.
Dynamic	This is the picture setting best suited for viewing the picture in a room that cannot be made completely dark.

02 Contrast

Adjusts the contrast of the projected image.

(Black) –50 to 50 (White)

03 Brightness

Adjusts the brightness of the projected image.

(Darken) –50 to 50 (Brighten)

04 Color

Adjusts the color density of the projected image.

(Lighten) –50 to 50 (Darken)

05 Tint

Adjusts the hue of the projected image.

(Red) –50 to 50 (Green)

Setting Menu (continued)

Picture Adjust > Color Temp.				
06 Color Temp.				
Sets the color temperature of the projected image.				
	5800K	Select this to give a reddish tinge to the image.		
	6500K	Select this to have a balanced image.		
	7500K	Select this to give a bluish tinge to the image.		
	9300K	Select this to give a greater bluish tinge than 7500K.		
	High Bright	Select this to get the brightest image.		
Custom 1	Correction Value	Based on this selection of Correction Value (5800K, 6500K, 7500K, 9300K, H.B.), adjusts the following Gains and Offsets.		
		Gain (Bright part)	Red	(Less red) -50 to 50 (More red)
			Green	(Less green) -50 to 50 (More green)
	Blue		(Less blue) -50 to 50 (More blue)	
	Offset (Dark part)	Red	(Less red) -50 to 50 (More red)	
		Green	(Less green) -50 to 50 (More green)	
Blue		(Less blue) -50 to 50 (More blue)		
Custom 2	Correction Value	Based on this selection of Correction Value (5800K, 6500K, 7500K, 9300K, H.B.), adjusts the following Gains and Offsets.		
		Gain (Bright part)	Red	(Less red) -50 to 50 (More red)
			Green	(Less green) -50 to 50 (More green)
	Blue		(Less blue) -50 to 50 (More blue)	
	Offset (Dark part)	Red	(Less red) -50 to 50 (More red)	
		Green	(Less green) -50 to 50 (More green)	
Blue		(Less blue) -50 to 50 (More blue)		
Custom 3	Correction Value	Based on this selection of Correction Value (5800K, 6500K, 7500K, 9300K, H.B.), adjusts the following Gains and Offsets.		
		Gain (Bright part)	Red	(Less red) -50 to 50 (More red)
			Green	(Less green) -50 to 50 (More green)
	Blue		(Less blue) -50 to 50 (More blue)	
	Offset (Dark part)	Red	(Less red) -50 to 50 (More red)	
		Green	(Less green) -50 to 50 (More green)	
Blue		(Less blue) -50 to 50 (More blue)		

- The red, green and blue colors can be adjusted and registered respectively.
- This setting can also be configured from the remote control. (P14)

Picture Adjust > Gamma

07 Gamma

Sets the gradation characteristics of the projected image.

Normal	For normal circumstances, select this setting.		This is the setting for Standard Tones.
	A	Set gamma to "A".	This is the setting for expressing rich dark tones.
	B	Set gamma to "B".	This is the setting for the characteristic tonal qualities of film.
	C	Set gamma to "C".	This setting provides even richer darker tones than setting B.
	D	Set gamma to "D".	This setting provides brighter midtones.
	Custom 1 Custom 2 Custom 3 (Gamma Setup)	Three different kinds of gamma can be set according to your preferences.	
Correction Value		The coefficient (1.8 to 2.6) of the gamma curve can be selected.	
Gamma Adjustment*		The gamma curve for the colors (Red, Green, Blue) can be adjusted separately. Adjusting "White" will adjust for all "Red, Green, Blue" values. The gamma curve displays the value for "Green".	
Copy		Copy the adjusted gamma data.	
Paste		Paste the copied gamma data.	
Reset		Return the gamma coefficients to the values 2.2 set by "Correction Value".	

- "Normal" is suitable for normal circumstances but other settings can be selected according to your preferences.
- This setting can also be configured from the remote control. (📖P14)

* "Gamma Adjustment"

- ① Select the reference gamma curve coefficient (1.8~2.6) in "Correction Value".
- ② Select the color to be adjusted in the gamma adjustment screen.

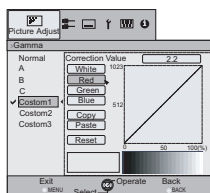

- ③ Adjust the gamma curve in the gamma curve adjustment screen.

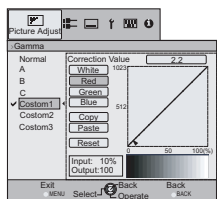

Select the point where the gradation (brightness) is to be adjusted with the ◀ / ▶ buttons.

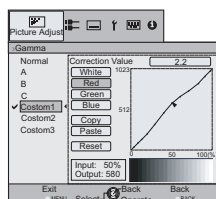

Adjust the gradation (brightness) with the ▲ / ▼ buttons.

- ④ To end



- If gamma curve is adjusted repeatedly, calculation errors will be accumulated and the gamma curve may not be able to revert back to its original form. In that case, select "Reset".

Setting Menu (continued)

* Regarding "Copy" and "Paste"

- ① Copies the Gamma Adjustment data.

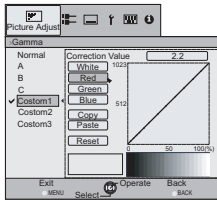

Select copy using the ▲ / ▼ buttons.

- ② Pastes the copied data.

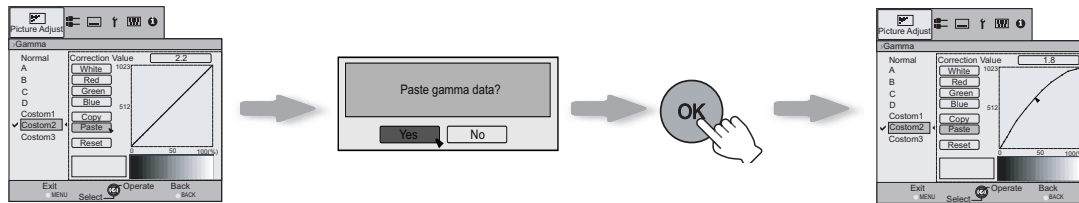

Select Paste using the ◀/▶ and ▲ / ▼ buttons.

- Gamma Adjustment data can be copied in all modes, but it is only possible to paste in Custom 1, Custom 2, and Custom 3.

Picture Adjust

08 Advanced

Adjusts the contours of the image and detailed composition of the image.

	Sharpness	Sharpness	(Soft) 0 to 100 (Sharp)	Adjusts the outline of image.
		Detail Enhancement	(Soft) -50 to 50 (Strong)	Emphasizes the details of image.
	NR*	RNR	(Soft) 0 to 16 (Strong)	Adjusts the intensity of removing image noise.
		MNR	(Soft) 0 to 16 (Strong)	Adjusts the intensity of removing mosquito noise.
		BNR	On	Reduces block noise.
	Off		Input signal remains unchanged.	
	CTI*	Off	Input signal remains unchanged.	
		Low	Reduces color smear. (Color Contour Correction)	
		Middle		
	Clear Motion Drive*	High	Improves fast-moving pictures to a clear image with little residual image.	
Off				
Soft				
		Strong		

09 Lens Aperture

Lens Aperture	1	Dark
	2	Medium
	3	Bright

10 Reset

Reset the setting.

* In case of HD signals or PC signals, NR and CTI cannot be set.

* With regard to "Clear Motion Drive", it is not possible to set the PC signal. Furthermore, depending on the scene, the picture may be distorted. In this case, please select "off".

• Abbreviations

NR: Noise Reduction RNR: Random Noise Reduction MNR: Mosquito Noise Reduction
 BNR: Block Noise Reduction CTI: Color Transient Improvement

Input Signal > HDMI

11 HDMI

Configures HDMI input signal.

Input	Auto	Automatically configures the input signals.
	Standard	Select this when the dynamic range of the input images is 16-235.
	Enhanced	Select this when the dynamic range of the input images is 0-255.
Color Space	Auto	Automatically configures the input signals.
	Y Cb Cr (4:4:4)	Select this when the Y Cb Cr (4:4:4) video signals are input.
	Y Cb Cr (4:2:2)	Select this when the Y Cb Cr (4:2:2) video signals are input.
Control with HDMI	On	Enables CEC communications.
	Off	Disables CEC communications.

- The setting is available only if the HDMI terminal is selected.
- For some source devices, "Auto (input)" will not function properly. In such cases, please use Standard Mode or Enhanced Mode.
- Abbreviation
CEC: Consumer Electronics Control

Input Signal > COMP.

12 COMP.

Configures the input signal for the component video input terminals.

Color Space	Y Pb/Cb Pr/Cr	Select this when the component video signals are input.
	RGB	Select this when the RGB video signals are input.
	SCART	Select this when RGB video signals and sync signals are input via the SCART interface for European markets.

- The setting is available only if the component video terminals are selected.

Input Signal > Video/S-Video

13 Video/S-Video

Configures the Video/S-Video input signals.

NTSC Setup Level	0IRE	Adjusts the gradation for signals without the 7.5 IRE setup.
	7.5IRE	Adjusts the gradation for signals with the 7.5 IRE setup.

- Adjust this only when NTSC signals are input via Video or S-Video terminal.

Color System	Auto	Configures the color system automatically.
	NTSC	Select this when the color system is NTSC.
	NTSC4.43	Select this when the color system is NTSC4.43.
	PAL	Select this when the color system is PAL.
	PAL-M	Select this when the color system is PAL-M.
	PAL-N	Select this when the color system is PAL-N.
SECAM	Select this when the color system is SECAM.	

- The setting is available only when the Video or S-Video input image is projected.

Setting Menu (continued)

Input Signal > Aspect (Video)

14 Aspect (Video)

Configures the screen size of the projected image.

4:3	Sets the screen size of the projected image as 4:3.
16:9	Sets the screen size of the projected image as 16:9.
Zoom	Zooms the images. (This item cannot be selected in the case of HD signals.)

- This setting can also be configured from the remote control. (📖P14)
- The items cannot be set in the case of PC signals.

Input Signal > Aspect (Computer)

15 Aspect (Computer)

Configures the screen size of the projected image.

Auto	Enlarges the PC signal horizontally/vertically until it fits the panel height, and displays it in the original aspect ratio.
1:1	Displays the PC signal corresponding to the panel at one dot per pixel ratio. The PC screen can be shown in the original size.
Full	Enlarges the PC signal horizontally/vertically.

- This setting can also be configured from the remote control. (📖P14)
- This setting cannot be set in the case of SD or HD signals.

Input Signal > V-Stretch (when HD or SD video signals are input)

16 V-Stretch

When set to "On", the projected 2.35:1 image will be stretched vertically to the panel resolution.

On	The projected 2.35:1 image will be stretched vertically to the panel resolution.
Off	Projects the 2.35:1 image as-is. (Black bands will be displayed on the top and bottom.)

- This setting cannot be set in the case of PC signals.



Input Signal > Picture Position

17 Picture Position

Adjusts the horizontal/vertical position of the projected image.

- The position of the image varies depending on the input signals. The image of some signals may not be fully displayed. Adjust the position of image using this menu to display the image properly.

Input Signal > Over Scan	
18 Over Scan	
Selects whether or not to set over scan for the SD video signal.	
On	Over scan the top, left, bottom and right at 2.5% each.
Off	Do not over scan.

- This setting is not available when HD signal or PC signal is input.

Input Signal > Mask	
19 Mask	
Masks (Hides) the outer area of the projected image.	
2.5%	Mask 2.5% of the screen.
5%	Mask 5% of the screen.
Off	No masking.

- Masking is available only when high definition images are input.

Input Signal > Film Mode	
20 Film Mode	
Selects this to view movies shot on film.	
Auto	After determining if the picture is 24 frame film or 60 frames (50 frames) video, changes the setting to the optimal progressive conversion.
Film	Corrects unnatural movement of material pulldown processed from 24 frames to 60 frames (50 frames) and returned to 24 frames.
Off	Sets the appropriate progressive conversion for video.

- Only 480i/576i/1080i may be selected.
- Select "Auto" or "Off" if it begins to function improperly. Particularly, with video it does not operate properly.

Setting Menu (continued)

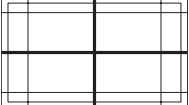
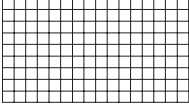
Installation > Lens Control	
21 Lens Control	
Controls the individual motorized function of the lens when setting up the projector	
Focus	Function for adjusting the lens focus.
Zoom	Function for adjusting the lens zoom.
Shift	Function for adjusting lens shift. (Press the up/down/left/right button to shift the screen).
Image Pattern	
On	Displays the image pattern in conjunction with the above setting items. Display for "Zoom" and "Shift":  Display for "Focus":  (Picture of big green grids) (Picture of small green grids)
Off	Without displaying the image pattern, displays the external input signal.
Lock	
On	Disables lens adjustment. A warning message appears when the [LENS] button on the remote control is pressed.
Off	Enables lens adjustment.

Installation > Pixel Adjust	
22 Pixel Adjust	
Makes fine adjustments of 1 pixel unit for each minor color shift in the horizontal/vertical direction of the image.	
Horiz. Red	(Move red to left) 1 to 7 (Move red to right)
Horiz. Green	(Move green to left) 1 to 7 (Move green to right)
Horiz. Blue	(Move blue to left) 1 to 7 (Move blue to right)
Vert. Red	(Move red down) 1 to 5 (Move red up)
Vert. Green	(Move green down) 1 to 5 (Move green up)
Vert. Blue	(Move blue down) 1 to 5 (Move blue up)

- The horizontal and vertical directions are reversed when the image is flipped to the left or right, or flipped up or down.
- To adjust, use still images with distinct outlines.
- As the adjustments are minor, the effect may be difficult to see for some images.

Installation > Installation Style	
23 Installation Style	
Flips the image to the left or right, up or down according to the projection state of the projector.	
Front	Select this for tabletop front projection.
Ceiling Mount (F)	Select this for ceiling front projection.
Rear	Select this for tabletop rear projection.
Ceiling Mount (R)	Select this for ceiling rear projection.

Installation > Keystone	
24 Keystone	
Compensates for trapezoidal distortion caused by installation.	

- If the "Shift Adjustment" is excepting 0%, the image may be projected on the screen incorrectly when trapezoidal distortion is compensated. (P20)

Installation > Screen Adjust		
25 Screen Adjust		
Corrects skewed white balance derived from the reflective characteristics of the screen.		
	Off	Makes no correction. (Normally set to "off")
	A	Corrects to slightly reddish.
	B	Corrects to slightly greenish.
	C	Corrects to slightly bluish.

Display Setup > Back Color		
26 Back Color		
Configures the screen color displayed when there is no input signal.		
	Blue	Sets screen color to "Blue".
	Black	Sets screen color to "Black".

Display Setup > Menu Position		
27 Menu Position		
Sets the display position of the menu. The possible positions for displaying the menu are at the four corners or at center of the screen.		

- This can also be displayed by the remote control. (📖P14)

Display Setup > Menu Display		
28 Menu Display		
Sets the duration for displaying the menu.		
	15 sec	Display for 15 seconds.
	On	Always display.

Display Setup > Line Display		
29 Line Display		
Sets whether to display the input setting when switching the input.		
	5 sec	Display for 5 seconds.
	Off	Do not display.

Display Setup > Source Display		
30 Source Display		
Sets whether to display the source of input signals when changing the input.		
	On	Display the source of input signals.
	Off	Do not display.

Setting Menu (continued)

Display Setup > Logo

31 Logo

Sets whether to display "Logo" during startup.

On	Display for 5 seconds.
Off	Do not display.

Display Setup > Language

32 Language

Sets the language of the menu display.

日本語	Japanese
English	English
Deutsch	German
Español	Spanish
Italiano	Italian
Français	French
Português	Portuguese
Nederlands	Dutch
Svenska	Swedish
Norsk	Norwegian
Русский	Russian
中文	Chinese

Function > Lamp Power

33 Lamp Power

Configures the output of the light-source lamp.

Normal	For normal circumstances, select this setting. (150W)
High	Select this when it is difficult to see the image in a bright room. (200W)

- The setting cannot be changed within approximately 90 seconds after this unit has been turned on.
- Settings cannot be changed within approximately 60 seconds after they are made.

Function > Test Pattern

34 Test Pattern

Display 6 types of test patterns. For checking the color condition and tone, and the pixel size. Use whenever necessary.

- This can also be displayed by the remote control. (📖P14)

Function > Off Timer

35 Off Timer

Automatically powers off when there is no operation for a certain duration.

Off	Disables the off timer.
1 hour	Auto power off after 1 hour.
2 hours	Auto power off after 2 hours.
3 hours	Auto power off after 3 hours.
4 hours	Auto power off after 4 hours.

Function > High Altitude Mode**36 High Altitude Mode**

Selects this when using the projector in a location of low atmospheric pressure (higher than 900 meters above sea level).

On	Enable.
Off	Disable.

Information

Input	Displays the currently selected video input.
Source	Displays the type of the current video input signal. (If PC signal is input, this item cannot be displayed)
Resolution	In the case of PC signal, the resolution is displayed.
H Frequency	In the case of PC signal, the horizontal frequency is displayed.
V Frequency	In the case of PC signal, the vertical frequency is displayed.
Deep Color	Displays the bit depth (color depth) of the video signals input from the HDMI terminals. [Deep Color is not displayed when Y Cb Cr (4:2:2) is input.]
Lamp Time	Displays the accumulated hours of usage of the light-source lamp.

Customizing Projected Images

You can adjust the projected image to a desired image quality and register the adjusted value. (Picture Mode) Besides the five default “Cinema 1”, “Cinema 2”, “Cinema 3”, “Natural”, “Stage” and “Dynamic” settings, there are 2 more types of user-defined settings for Picture Mode.

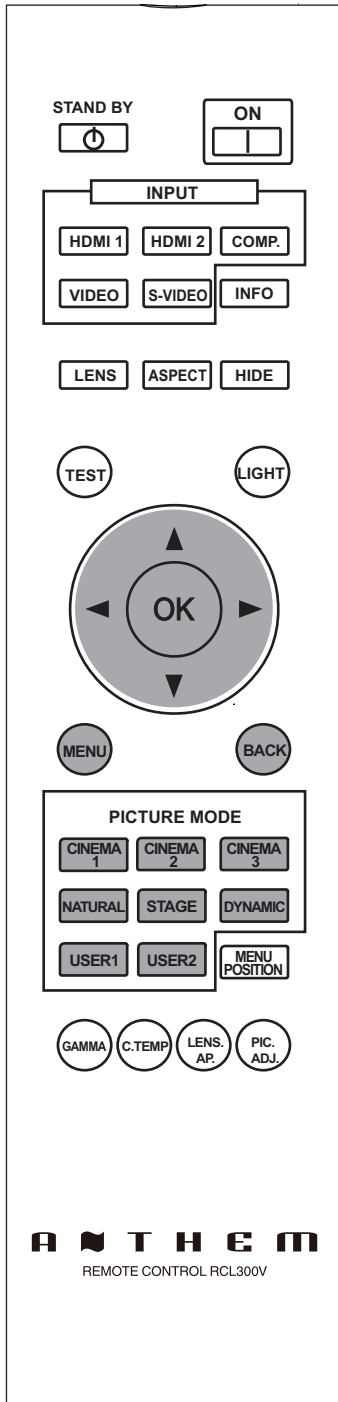

Changing the Initial Setting of Picture Mode

“Contrast”, “Brightness”, “Color”, “Tint”, “Color Temp.”, “Gamma”, “Sharpness”, “NR”, “CTI”, “Lens aperture” and “Clear Motion Drive” are registered in the Picture Mode.

1 Select picture mode



2 Adjust picture quality

Example: To adjust “Contrast”

1 Display the setting menu



2 Select “Picture Adjust” → “Contrast”

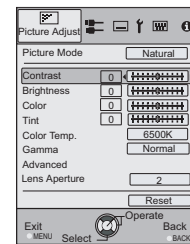
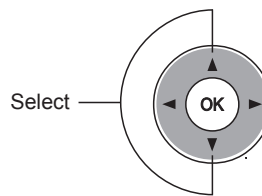

3 Adjust the setting

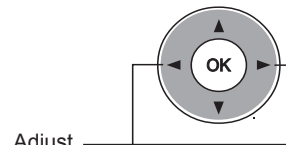

4 To end the adjustments



3 Other items can also be adjusted

4 To end



- “Color Temp.”, “Gamma”, and “Lens aperture” can also be adjusted from the remote control. (P14)

Registering User-defined Picture Mode

1 Select the picture mode



2 Adjust picture quality

- See “Changing the initial setting of picture Mode” for procedures on adjusting the picture quality. (P40)

3 To end



Registering User-defined Picture Mode from the Menu

1 Adjust picture quality

- See “Changing the Initial Setting of Picture Mode” for procedures on adjusting the picture quality. (P40)

2 Display the setting menu



3 Select “Picture Adjust” → “Picture Mode” → “Natural”

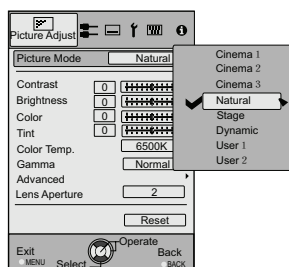
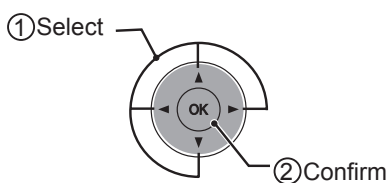

4 Register the setting



CAUTION

- Adjustment settings of image quality will not be registered if other picture mode is selected before registering these settings.

Troubleshooting

Before sending the unit to your authorized dealer for repair, please check the following points.

The following situations are not malfunctions.

■ **You do not need to worry about the following situations if there is no abnormality on the screen.**

- Part of the top surface or front of the unit is hot.
- A creaking sound is heard from the unit.
- An operating sound is heard from the inside of the unit.
- Color smear occurs on some screens.

■ **Perform the following operations when the unit is unable to operate normally due to external static or noise.**

- ① When the unit is in standby mode, please pull out the power plug, then insert again.
- ② Press the power button on the unit to turn on the power again.

■ **A sound may be heard when the lamp is off but there is no danger.**

■ **LCOS device is manufactured using high-precision technology but there may be some missing pixels or pixels that remain permanently lit up.**

Power is not supplied		
Is the power cord disconnected?	Insert the power cord (plug) firmly.	P22
Is the lamp cover properly shut?	Remove the power plug when the unit is in standby mode and close the lamp cover properly. After that, insert the plug again.	P47
Is the lamp in Cool Down mode?	After the Cool Down mode is complete, turn on the power again.	P23

Projected image is dark		
Is the lamp near exhaustion?	Check the lamp time on the information menu. Prepare a new lamp unit or replace as soon as possible when the lamp is near exhaustion.	P46 to 48

The unit works when power is turned on but stops abruptly after a few minutes		
Are the air inlets and exhaust vent blocked?	Remove the power plug when the unit is in standby mode and remove any blocking object. After that, insert the plug again.	P12 to 13
Is the filter dirty?	Clean the filter.	P49

Video image does not appear		
Is the correct external input selected?	Select the correct external input.	P22
Is the AV device properly connected?	Connect the AV device properly.	P16 to 19
Is the power of the AV device turned on?	Turn on the power of the AV device and play the video.	P22
Are the correct signals being output from the AV device?	Set the AV device properly.	P16 to 19
Is the setting of the input terminal correct?	Set "COMP." and "HDMI" in the setting menu according to the input signal.	P33 -
Is the video image temporarily hidden?	Press the [HIDE] button to display the video image again.	P23 11 12

The picture cannot be projected		
Will the picture flicker and become invisible with HDMI input?	Please use a short HDMI cable.	P18

The image cannot output by HDMI terminal

Is the setup of "Control with HDMI" function "Off"?	Set up the "Control with HDMI" function to "Off".	P33 - 11
---	---	-----------------

- Even if the "Control with HDMI" function is "On", there are still some devices cannot reveal image normally.

Color does not appear or looks strange

Is the image correctly adjusted?	Adjust "Color" and "Tint" in the setting menu.	P29 - 04 05
----------------------------------	--	--------------------

Video image is fuzzy

Is the focus correctly adjusted?	Adjust the focus.	P22
Is the unit placed too near or too far away from the screen?	Set the unit at a correct distance from the screen.	P20 to 21

Video images are missing

Has setting been performed for screen mask?	Set "Mask" in the setting menu to "Off".	P25, 35 - 19
Is the display out of position?	Alter the "Picture Position" value in the setting menu to ensure that images are not missing.	P34 - 17

Remote control does not work

Are batteries installed correctly?	Match the polarities (⊕ or ⊖) correctly when inserting the batteries.	P15
Are batteries exhausted?	Replace with new batteries.	P15
Is there an obstructive object between the remote control and remote sensor?	Remove any obstructive objects.	P15
Is the remote control held too far away from the unit?	Hold the remote control closer to the sensor when using.	P15

Power is cut off suddenly

Has setting been performed for off timer?	Set "Off Timer" in the setting menu to "Off".	P38 - 35
---	---	-----------------

What to Do When these Messages Are Displayed

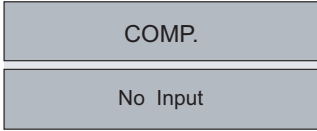
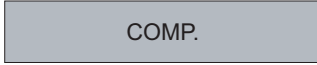
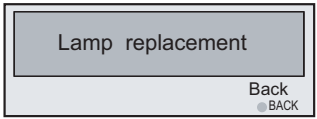
Message	Cause (Details)
 <p>COMP. No Input</p>	<p>No device is connected to the input terminal. The input terminal is connected but there is no signal.</p> <p>➡ Input the video signals.</p>
 <p>COMP.</p>	<p>A video signal that cannot be used in this unit has been input.</p> <p>➡ Input video signals that can be used.</p> <p>* The names of input terminals such as COMP. will be displayed in yellow.</p>
 <p>Lamp replacement Back BACK</p>	<p>This message is displayed when the accumulated lamp time has exceeded 2900 hours. To clear the message, press the [Back] button.</p> <p>➡ Get ready a new lamp unit and replace as soon as possible. Reset the lamp time after replacing the lamp. (P46 to 48)</p>

About Warning Indicators

The accumulated lamp time or warning mode of this unit is displayed by the indicators.
 For information on indicator display during normal operation, see “Controls and Features”. (P12)

No.	Indicator			Blinking Time	Blinking Frequency	Interval between Blinks	Content		
	WARNING	LAMP	STANDBY/ON						
1	-	-	Light on (Red)	-	-	-	During standby	Indicator display in normal conditions.	
2	-	-	Light on (Green)	-	-	-	When the power on (Hide Off)		
3	-	-	Blinking (Green)	0.5 second	continuous	-	When the power on (Hide On)		
4	-	-	Blinking (Red)	0.5 second	continuous	-	During cool down		
5	-	Light on (orange)	-	-	-	-	Lamp replacement is near (P46 to 48) (When accumulated lamp time has exceeded 2900 hours)		
6	-	Light on (orange)	-	-	-	-	Lamp has reached the end of life (P46 to 48) (When accumulated lamp time has exceeded 3000 hours)		
7	Light on (Red)	Blinking (orange)	-	0.25 second	1 time	0.75 second	Lamp does not light up and unit is unable to project		
8				0.25 second	2 times	0.75 second	Lamp is turned off during projection		
9				0.25 second	3 times	0.75 second	Lamp cover is removed		
10	Blinking (Red)	-	-	0.25 second	1 time	0.75 second	Abnormalities in the power supply		
11				0.25 second	2 times	0.75 second	Cooling fan stops (cooling fan gets caught)		
12				0.25 second	3 times	0.75 second	Internal temperature is too high (abnormal internal temperature)		
13				0.25 second	4 times	0.75 second	External temperature is too high (abnormal external temperature)		
14		Blinking (orange)		-	0.25 second	1 time	0.75 second	Abnormal electrical circuit (abnormal startup of drive circuit)	
15					0.25 second	2 times	0.75 second	Abnormal electrical circuit (abnormal communication of the drive circuit)	
16					0.25 second	3 times	0.75 second	Abnormal electrical circuit (abnormal drive circuit of image)	
17				0.25 second	4 times	0.75 second	Abnormalities in the automatic lens cover		

Actions to Be Taken for Warning Mode

When the unit enters into warning mode (No. 7 to 17), it will automatically stop projection, and run the cooling fan for about 60 seconds.

After the cooling fan has stopped, pull out the power plug from the power outlet.

Then, follow the procedures below.

No.	Check	Action
7	<ul style="list-style-type: none"> ● Check that an impact shock has not occurred during operation. ● Check that the lamp unit and lamp cover are correctly installed. ● Check that nothing is blocking the auto lens cover. 	Turn on the power again.
8		
9		
17		
10	<ul style="list-style-type: none"> ● Check that nothing is blocking the air inlets. ● Check that the external temperature is normal. 	Leave the unit until it cools down. After that, turn on the power again.
11		
12		
13		
14		
15		
16		

If the warning indication is displayed again, please wait for the cooling fan stopped, then pull out the power plug from the power outlet. Then call your authorized dealer for repair.

Replacing the Lamp

The lamp is a consumable item. If the image is dark or the lamp is turned off, replace the lamp unit.

- When the lamp replacement time approaches, a message is displayed on the screen and the condition is indicated by the indicator. (P44 to 45)



CAUTION

- Pull the power plug from the power outlet. Failure to do so may cause injuries or electric shocks.
- Do not replace the lamp immediately after the unit has been used, and allow a cooling period of 1 hour or more before replacement. The temperature of the lamp is still high and this may cause a burn.
- Do not apply shock to the lamp unit. It may cause lamp blowout.
- Do not use flammable air duster to clean the internal parts of the unit. This may cause fire.



MEMO

Usable Lamp Life

- When using the "Lamp Power" set at "Normal", the lifetime of the lamp will be approximately 3000 hours. This is an average lifetime and cannot be guaranteed.
- The lamp life may not reach 3000 hours depending on the operating conditions.
- When the lamp has reached the end of its usable life, deterioration progresses rapidly.
- If the picture becomes dark, the tint becomes strange, or the image flickers, promptly the lamp unit for a new one.

Purchasing the Lamp Unit

Please consult your authorized dealer.

- **Lamp Unit**
Part No.: BHL5010-S

Procedure for Lamp Replacement

1 Remove the lamp cover

- Remove the screws with a ⊕ screwdriver.

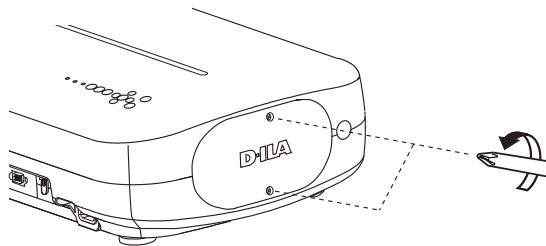

2 Loosen the screws on the lamp unit

- Loosen the screws with a ⊕ screwdriver.

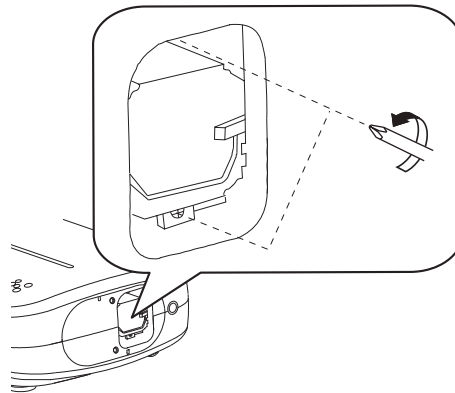

3 Pull out the lamp unit

- Grasp the handle and pull out the lamp unit.

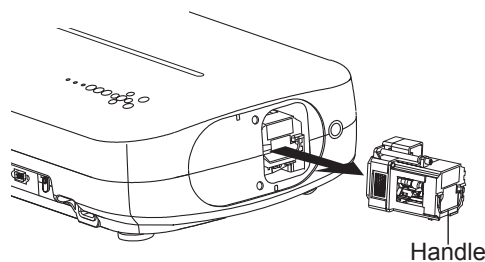

4 Install the new lamp unit

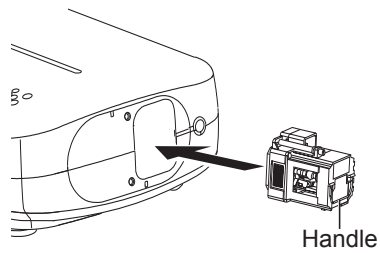

5 Tighten the screws of the new lamp unit

- Tighten the screws with a ⊕ screwdriver.

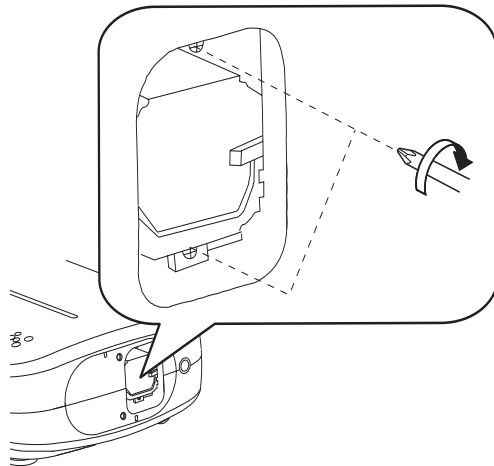

6 Attach the lamp cover

- Insert the top part (with 2 claws) of the lamp cover into the unit.
- Fasten the screws with a ⊕ screwdriver.

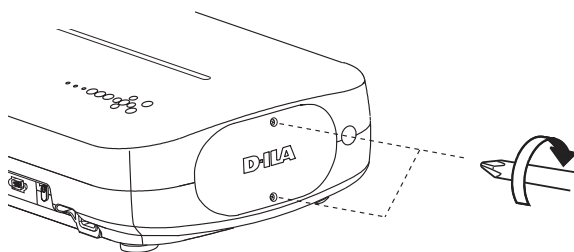

CAUTION

- Use only genuine replacement parts for the lamp unit. Also, never attempt to reuse an old lamp unit. This may cause a malfunction.
- Do not touch the surface of a new lamp. This may shorten the lamp life and cause lamp blowout.



MEMO

After Replacing the Lamp

- Do not place the removed lamp unit at locations that is reachable by children or near combustible items.
- Dispose used lamp units in the same way as fluorescent lamps. Follow your local community rules for disposal.

Replacing the Lamp (continued)

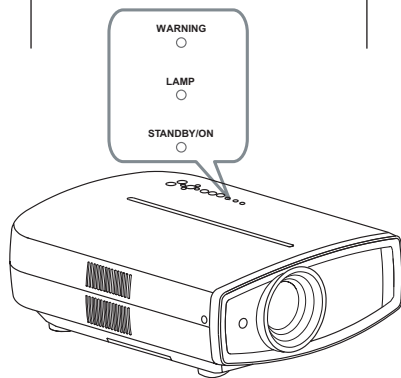
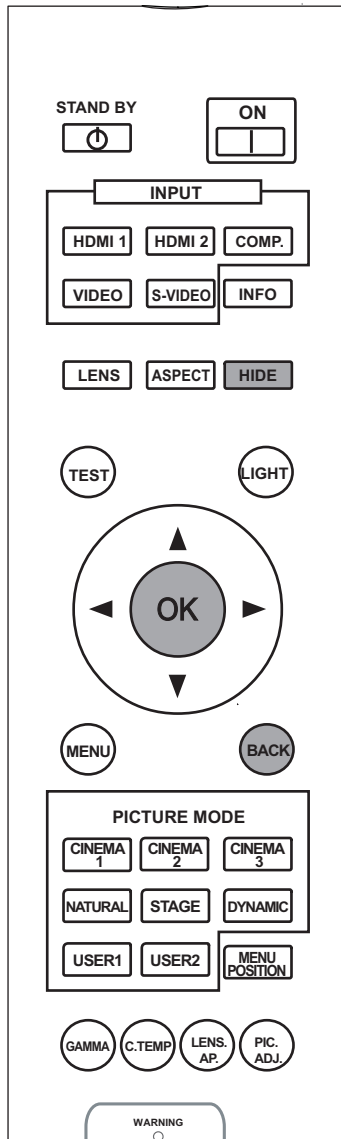

CAUTION

- Reset the lamp time only when you have replaced the lamp.
- Never reset the service time when the lamp is still in use. Otherwise, the approximate standard for gauging replacement time may be inaccurate and lamp blowout may occur.

Resetting Lamp Time

After replacing the lamp, reset the lamp time.

- 1 **Insert the power plug to the power outlet**

STANDBY/ON Light on (Red)

- 2 **Must operate with the remote control in the standby mode (the projector is powered, but is not turned on).**

- Press in the order as shown.
- Press each button within 2-second intervals and press the last button for 2 seconds or more.

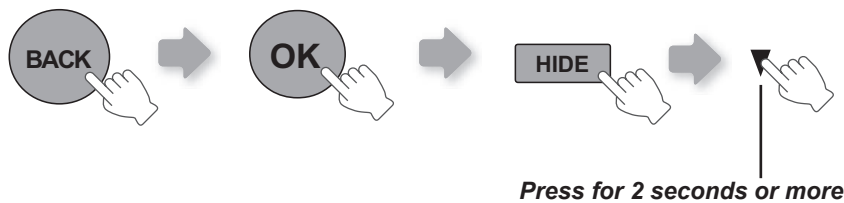

- [STANDBY/ON] indicator and [LAMP] indicator blink alternately for 3 seconds. After that, the unit switches to standby mode.

Cleaning and Replacing the Filter

Clean the filter regularly or air intake efficiency may deteriorate and malfunction may occur.

1 Remove the inner filter

Lift up while pushing the claw

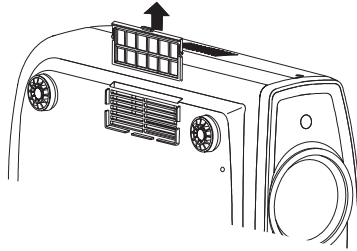

2 Clean the filter

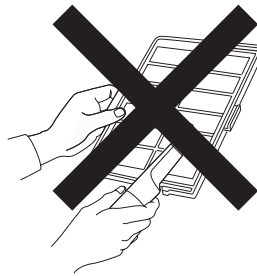
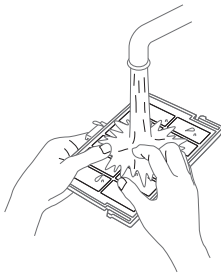

- Wash the filter with water and dry it in a shaded area.
- In extremely soiled cases, using a neutral detergent is recommended. Put on rubber gloves when using a neutral detergent.
- After washing the filter with water, make sure that it is completely dry before reinstalling. Otherwise electric shock or malfunctions may occur.
- Do not clean the filter with a vacuum cleaner or air duster. The filter is soft and may be damaged.

3 Reinstall the inner filter

Check that the left and right claws are locked onto the unit

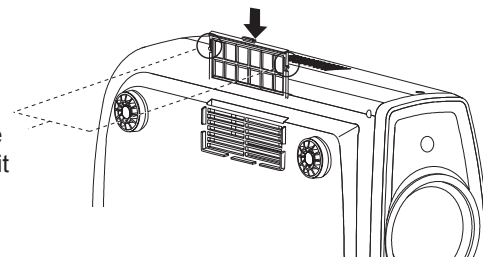

CAUTION

- Pull the power plug from the power outlet.



MEMO

If the filter is damaged or too dirty to be cleaned

.....

- Replace with a new filter. A dirty filter will dirty the internal parts of the unit and cause shadows on the video image.
- To purchase a new filter or when it is dirty in the internal parts, consult your authorized dealer.

■ Inner Filter Part No.: Replacement Filter:

- the appearance is black
PB006560999 (Inner Filter)
- the appearance is white
PB006575099 (Inner Filter)

RS-232C Interface

Control of this unit via a computer is possible by connecting the computer to this unit with a RS-232C cross cable (D-Sub 9 pin).

RS-232C Specifications

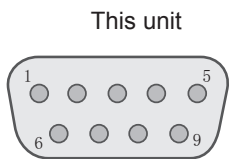

Pin No.	Signal	Function	Signal Direction
2	RxD	Receive data	PC→This unit
3	TxD	Transmit data	This unit→PC
5	GND	Signal ground	-
1,4,6 - 9	N/C	-	-

- PC refers to the controller such as a personal computer.

Mode	Non-synchronous
Character Length	8 bit
Parity	None
Start Bit	1
Stop Bit	1
Data rate	19200 bps
Data format	Binary

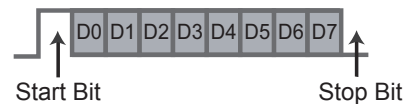

Command Format

The command between this unit and the computer consists of “Header”, “Unit ID”, “Command”, “Data” and “End”.

- Header (1 byte), Unit ID (2 bytes), Command (2 bytes), Data (n bytes), End (1 byte)

■ Header

This binary code indicates the start of communication.

Binary code	Type	Description
21	Operating command	PC→This unit
3F	Reference command	PC→This unit
40	Response command	This unit→PC
06	ACK	This unit→PC (When the command is accepted without error, it returns to PC)

■ Unit ID

This code specifies the unit. The binary code is fixed at “8901”.

■ Command and data

Operating command and data (Binary code)

Command	Type	Data description
0000	Connection check	Check whether communication is available between this unit and the PC during standby.
5057	Power supply	During standby 31: Turn on the power. During power on 30: Turn off the power. (Standby mode)
4950	Input	During power on 30: S-VIDEO 31: VIDEO 32: COMP. 36: HDMI 1 37: HDMI 2
5243	Remote Control	Sends the same code as the supplied remote control. ● "Remote control code" (P52)

Reference command and data (Binary code)

Command	Type	Data description
5057	Power supply	During standby or power on 30: Standby mode 31: Power-on mode 32: During Cool Down mode 34: Warning mode
4950	Input	During power on 30: S-VIDEO 31: VIDEO 32: COMP. 36: HDMI 1 37: HDMI 2

■ End

This code indicates the end of communication. The binary code is fixed at "0A".

RS-232C Interface (continued)

■ Remote control code

- Binary code is sent during communication.

Remote control button name	Binary code
▲	37 33 30 31
▼	37 33 30 32
BACK	37 33 30 33
ON	37 33 30 35
STAND BY	37 33 30 36
HIDE	37 33 31 44
LENS.AP.	37 33 32 30
MENU	37 33 32 45
OK	37 33 32 46
LENS	37 33 33 30
▶	37 33 33 34
◀	37 33 33 36
MENU POSITION	37 33 34 32
VIDEO	37 33 34 41
S-VIDEO	37 33 34 42
COMP.	37 33 34 43

Remote control button name	Binary code
TEST	37 33 35 39
CINEMA 3	37 33 36 36
STAGE	37 33 36 37
CINEMA 2	37 33 36 38
CINEMA 1	37 33 36 39
NATURAL	37 33 36 41
DYNAMIC	37 33 36 42
USER 1	37 33 36 43
USER 2	37 33 36 44
HDMI 1	37 33 37 30
HDMI 2	37 33 37 31
PIC.ADJ.	37 33 37 32
INFO	37 33 37 34
GAMMA	37 33 37 35
C.TEMP	37 33 37 36
ASPECT	37 33 37 37

RS-232C Communication Examples

This section shows the communication examples of RS-232C.

■ Operating command

Type	Command	Description
Connection check	PC→This unit: 21 89 01 00 00 0A This unit→PC: 06 89 01 00 00 0A	Connection check
Power (On)	PC→This unit: 21 89 01 50 57 31 0A This unit→PC: 06 89 01 50 57 0A	When power is turned on from standby mode
Power (Off)	PC→This unit: 21 89 01 50 57 30 0A This unit→PC: 06 89 01 50 57 0A	When power is turned off (standby mode) from power-on mode
Input (COMP.)	PC→This unit: 21 89 01 49 50 32 0A This unit→PC: 06 89 01 49 50 0A	When video input is set to component
Remote Control (MENU)	PC→This unit: 21 89 01 52 43 37 33 32 45 0A This unit→PC: 06 89 01 52 43 0A	When the same operation as pressing the [MENU] button on the remote control is made

■ Reference command

Type	Command	Description
Power (On)	PC→This unit: 3F 89 01 50 57 0A This unit→PC: 06 89 01 50 57 0A This unit→PC: 40 89 01 50 57 31 0A	When information of power-on mode is acquired
Input (S-VIDEO)	PC→This unit: 3F 89 01 49 50 0A This unit→PC: 06 89 01 49 50 0A This unit→PC: 40 89 01 49 50 30 0A	When information of S-VIDEO input is acquired

Copyright and Caution

About Trademarks and Copyright

- HDMI, HDMI logo and high definition multimedia interface are trademarks or registered trademarks of HDMI Licensing LLC.

Caution

LCOS Device Characteristics

Do not project still pictures or pictures that have still segments for a long period of time. The still parts of the picture may remain on the screen.

Take special notice of images on the screens of video games and computer programs. There is no problem when playing normal video images such as movies.

When Unit is Unused for a Long Time

Prolonged disuse of the unit may effect an error on the functions. Turn on the power occasionally and operate the unit.

Usage Environment

- Avoid direct exposure of screen to direct sunlight and illumination. Block light using a curtain. Images can be well projected by darkening the brightness of the room.
- Do not use this unit in rooms with cigarette smoke or oily smoke. This may cause the unit to malfunction.

Parts Replacement

This unit contains parts (optical part, cooling fan, etc.) that require replacement to maintain its functioning. The estimated time for parts replacement varies greatly depending on the usage and environment. Please consult your authorized dealer for replacement.

Maintenance Procedures

Dirt on the cabinet

- Gently clean dirt on the cabinet with a soft cloth. In the case of heavy soiling, soak a cloth in water, wring dry and wipe, followed by wiping again with a dry cloth. Pay attention to the following as the cabinet may deteriorate in condition or paint may come off.
 - Do not wipe with thinner or benzene.
 - Do not spray with volatile chemicals like insecticide.
 - Do not allow prolonged contact with rubber or plastic products.

Dirt in the air inlets

- Use a vacuum cleaner to suck up the dirt. Otherwise, use a cloth to wipe off the dirt. If dirt is allowed to accumulate in the air inlets, the internal temperature cannot be adjusted and this may cause a malfunction.

Dirt on the lens

- Clean the dirt using commercial blowers or lens cleaning papers for cleaning glasses and cameras. Do not use fluid-type cleaning agents. This may lead to peeling of the surface coating film.

Mounting this Unit

Measures to prevent the unit from toppling or dropping should be taken for safety reasons and accident prevention during emergencies including earthquakes.

When mounting this unit on a pedestal or ceiling, remove the 4 feet on the bottom surface and use all the 4 screw holes (M5 screws) to mount.

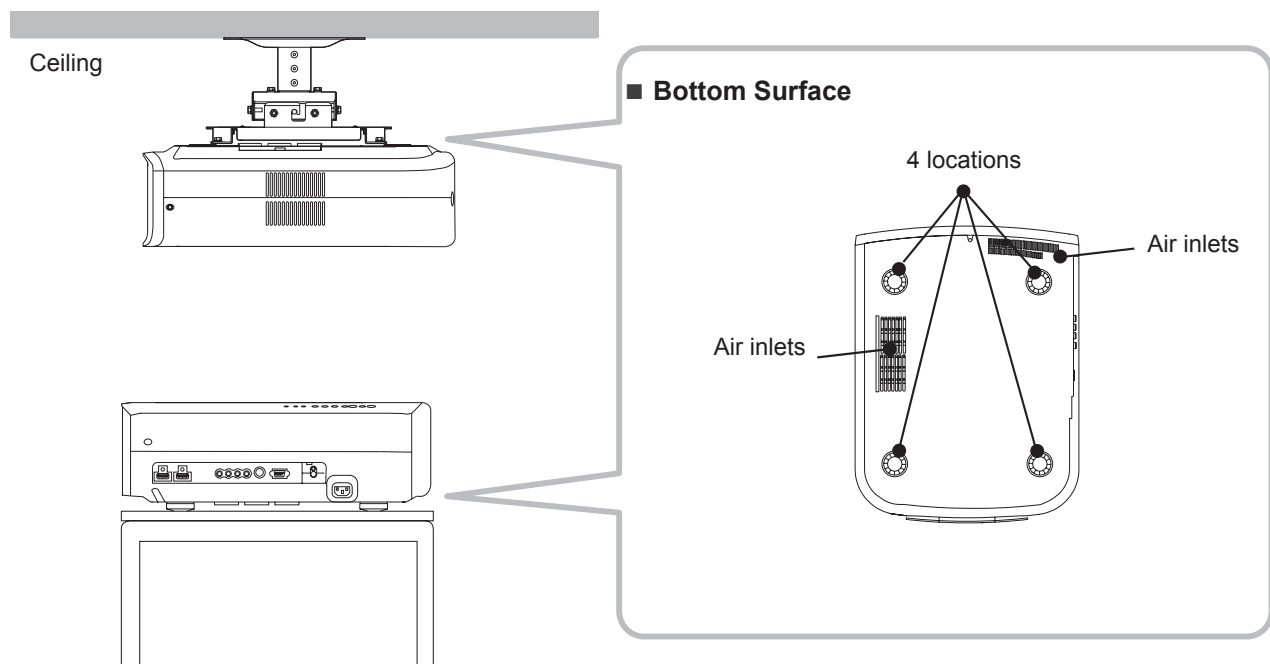

Precautions for Mounting

- Special expertise and techniques are required for mounting this unit. Be sure to ask your dealer or a specialist to perform mounting.
- Depth of the screw holes (screw length) is 23 mm. Use screws shorter than 23 mm but longer than 13 mm.
Using other screws will result in malfunctioning or cause the unit to drop.
- When mounting to a pedestal, ensure sufficient space (foot height of 10 mm or higher) around the unit so that the air inlets are not blocked.
- Do not tilt this unit more than ± 5 degrees from side to side when using.
- Regardless whether the unit is still under guarantee, Anthem Electronics Inc. is not liable for any product damage caused by mounting the unit with non-Anthem Electronics Inc. ceiling fittings or when the environment is not suitable for ceiling-mount.
- When using the unit hanging from a ceiling, pay attention to the surrounding temperature. When a heater is in use, temperature around the ceiling is higher than expected.

Specifications

Product Name	LCOS Projector
Model Name	LTX 300v
Display Panel/Size	LCOS device ^{*1 *2} / 0.7" (1920 pixels x 1080 pixels) x 3 (Total no. of pixels: Approx. 6.22 million)
Projection Lens	2.0 x power zoom lens (1.4:1 to 2.8:1)(Zoom/Focus: Power)
Light-source Lamp	200 W Ultra-high pressure mercury lamp [Part No. : BHL5010-S]
Screen Size	Approx. 60" to 200" (Aspect ratio: 16:9)
Objection Distance	Approx. 1.8m to 12m
Color System	NTSC, NTSC4.43, PAL, PAL-M, PAL-N, SECAM (Auto/Manual switch)
Analog Video Input Format	480i, 480p, 576i, 576p, 720p/50Hz, 720p/60Hz, 1080i/50Hz, 1080i/60Hz
Digital Video Input Format	480i, 480p, 576i, 576p, 720p/50Hz, 720p/60Hz, 1080i/50Hz, 1080i/60Hz, 1080p/24Hz, 1080p/50Hz, 1080p/60Hz, PC compatible signals (📖 P57)
Resolution	1920 dots x 1080 dots
Input Terminals	
Video Input (VIDEO)	1-line, RCA pin jack x 1 1.0V(p-p), 75Ω
S-video Input (S-VIDEO)	1-line, mini DIN 4 pin x 1 Y: 1.0V(p-p), 75Ω C: 0.286V (p-p), 75Ω (NTSC); 0.3V (p-p), 75Ω (PAL)
Component Video Input (COMPONENT)	1-line, RCA pin jack x 3 Y: 1.0V (p-p), 75Ω C _B /P _B , C _R /P _R : 0.7V (p-p), 75Ω
HDMI Input (HDMI 1, HDMI 2)	2-line, HDMI 19 pin x 2 (HDCP compliant) ^{*3}
Power Requirements	AC 110V-240V 50/60 Hz
Power Consumption	280W (Standby mode: 1W)
Operation Environment	Temperature: 5°C to 35°C Humidity: 20% to 80% (No condensation) (Storage Temperature: -10°C to 60°C)
Installation Height	Below 1524m
Dimensions (Width x Height x Depth)	365mm X 167mm X 477.5mm
Mass	11.0Kg
Accessories	(See📖P13)

*1 LCOS is the abbreviation for Liquid Crystal On Silicone.

*2 LCOS devices are manufactured using extremely high-precision technology. Pixel effectiveness is 99.99%. Only 0.01% or less of the pixels are either missing or would remain permanently lit up.

*3 HDCP is the abbreviation for High-bandwidth Digital Content Protection system.

The image of HDMI input terminal may not be displayed due to HDCP specification change.

- Design and specifications are subject to change without prior notice.
- Please note that some of the pictures and illustrations may have been abridged, enlarged or contextualized in order to aid comprehension. Images may differ from the actual product.

■ PC compatible signals

No.	Designation	Resolution	fh [kHz]	fv [Hz]	Dot CLK [MHz]	Polarity		Total No. of dots [dot]	Total No. of lines [line]	No. of effective dots [dot]	No. of effective lines [line]
						H	V				
1	VGA 60	640 X 480	31.500	60.000	25.200	-	-	800	525	640	480
2	VGA 59.94	640 X 480	31.469	59.940	25.175	-	-	800	525	640	480
3	SVGA 60	800 X 600	37.879	60.317	40.000	+	+	1,056	628	800	600
4	XGA 60	1024 X 768	48.363	60.004	65.000	-	-	1,344	806	1,024	768
5	WXGA 60	1280 X 768	47.760	60.000	79.998	-	+	1,675	796	1,280	768
6	WXGA +60	1440 X 900	55.919	59.999	106.470	-	+	1,904	932	1,440	900
7	SXGA 60	1280 X 1024	63.981	60.020	108.000	+	+	1,688	1,066	1,280	1,024
8	WSXGA +60	1680 X 1050	65.222	60.002	147.140	-	+	2,256	1,087	1,680	1,050
9	WUXGA 60	1920 X 1200	74.038	59.95	154.000	+	-	2,080	1,235	1,920	1,200

Images may not be displayed if the above timings are not met.

Dimensions

■ Top Surface

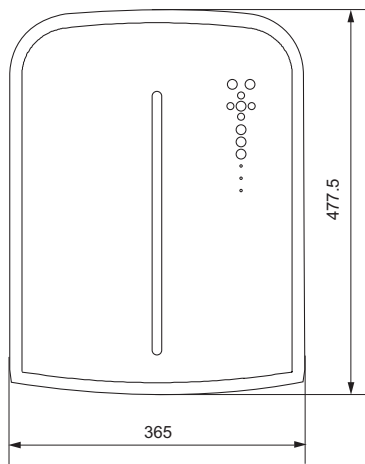

■ Bottom Surface

(Unit: mm)

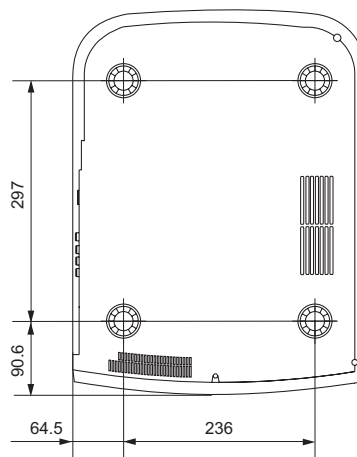

■ Front

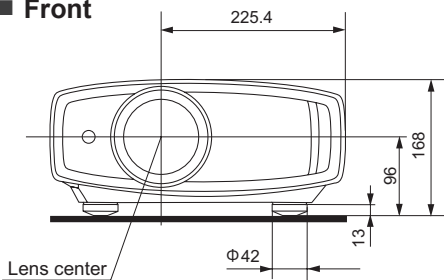

■ Back Surface

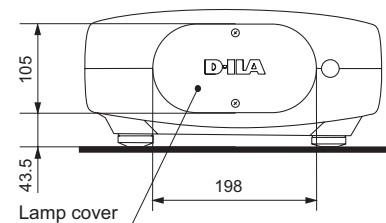

Limited Warranty

CANADA & USA

Anthem Electronics warrants to the original purchaser that each Anthem LTX projector is free from defects in workmanship and materials, during normal use and service, for a period of two (2) years from the date of sale, one (1) year for the remote control and six (6) months for the projector lamp. This warranty is not transferable unless the product is traded-in with an Authorized Anthem Dealer. During the warranty period, Anthem Electronics will repair or replace any defective components free of charge.

Warranty is void if the Anthem product is not purchased from an Authorized Anthem Dealer, if the serial number has been removed, altered, or defaced, if the product has been operated or handled other than in accordance with the instructions in its Operating Manual or otherwise abused, misused, damaged by accident or while in transport, tampered with, modified, or repaired by anyone other than Anthem Electronics or an authorized Anthem Electronics service center. If inspection by Anthem Electronics discloses that the repair required is not covered by this warranty, regular repair charges shall apply.

Display products sold by an Authorized Anthem Dealer are covered under the same warranty terms, except that the warranty period commences from the date of the dealer invoice, not the purchaser's invoice, and cosmetic flaws, if there are any, are excluded.

If a problem or defect is discovered in your Anthem projector, please contact the Authorized Anthem Dealer from whom you purchased the product. Your Dealer will help to determine the nature of the problem and arrange for the appropriate replacement parts, or the return of the product to Anthem Electronics. Alternatively, follow the procedure outlined below to obtain factory service.

A Return Authorization (RA) number must be obtained from Anthem Technical Support before any product can be returned to Anthem Electronics for any reason. The RA Number must be clearly visible on the outside of the shipping carton for Anthem Electronics to accept the return. Product shipped to Anthem Electronics without an RA Number will be refused and returned to the sender, freight collect. Product shipped to Anthem Electronics for repair must have shipping and insurance prepaid by the sender, be packaged in the original carton and packing material, and should be accompanied by a written description of the defect. Anthem Electronics will accept no responsibility for any damage occurring to a product that is shipped in any type of carton and packing material other than the original carton and packing material.

To receive service under warranty, an accompanying copy of the original sales receipt is required. Product repaired under warranty will be returned with shipping and insurance prepaid by Anthem Electronics (within Canada and USA only). All other repairs are subject to charges for labor, parts, return shipping, and insurance.

Disclaimer of Liability

Under no circumstances does Anthem Electronics assume liability or responsibility for injury or damages sustained in the use or operation of Anthem products, or for damages to any other connected products.

In no event shall Anthem Electronics, its agents, representatives, or employees, be responsible for any incidental or consequential damages. Some jurisdictions do not allow limitations of incidental or consequential damages, so this exclusion may not apply to you.

Anthem Electronics reserves the right to make design changes or improvements to products without any obligation to revise prior versions. All specifications are subject to change without notice.

On the expiration of the warranty period all liability of Anthem Electronics in connection with the product shall terminate.

This warranty constitutes the only warranty applicable to products sold by Anthem Electronics. No other warranty or condition, statutory or otherwise, expressed or implied, shall be imposed upon Anthem Electronics, nor shall any representation made by any person, including a representation by a representative or agent of Anthem Electronics, be effective to extend the warranty coverage provided herein.

INTERNATIONAL

Outside of Canada and USA, warranty coverage terms are set and maintained by the Authorized Anthem Distributor, not Anthem Electronics. Terms and conditions may vary.

A N T H E M[®]

MANUEL D'INSTRUCTIONS

PROJECTEUR LCOS

LTX 300v



HDMI™
HIGH-DEFINITION MULTIMEDIA INTERFACE



Pour commencer

Préparation

Fonctionnement

Réglages

Dépannage

Autres

Importantes Mesures De Sécurité

IMPORTANT INFORMATION

Ce produit comprend une lampe à décharge à haute intensité (HID) contenant du mercure. Éliminer ces déchets est sujet à la réglementation de votre communauté pour des raisons environnementales. Pour de plus amples informations concernant leur élimination ou leur recyclage, veuillez contacter vos autorités locales ou, pour les É-U, l'Electronic Industries Alliance^o: <http://www.eiae.org>.

AVERTISSEMENT:
POUR ÉVITER TOUT RISQUE D'INCENDIE OU D'ÉLECTROCUTION, N'EXPOSEZ PAS CET APPAREIL À LA PLUIE OU À L'HUMIDITÉ.

AVERTISSEMENT:
CET APPAREIL DOIT ÊTRE MIS À LA TERRE.

ATTENTION:
Pour réduire les risques d'électrocution, ne retirez pas le couvercle de l'appareil. Référez-vous à un technicien qualifié.

Ce projecteur est équipé d'une prise comprenant une fiche de terre afin de respecter les règles du FCC. Si vous êtes dans l'impossibilité d'insérer la prise dans la prise murale, contactez votre électricien.

INFORMATIONS DU FCC (seulement aux É-U)

AVERTISSEMENT :
Les transformations ou les modifications n'étant pas approuvées par Anthem Electronics pourraient annuler le droit de l'utilisateur d'utiliser l'équipement.

NOTE :
Cet équipement a été testé et a été reconnu comme respectant les limites des appareils numériques de classe B, conformément à la partie 15 des règles du FCC. Ces limites sont conçues pour fournir une protection raisonnable contre les interférences nuisibles. Cet équipement génère, utilise et peut émettre de l'énergie sous forme de fréquence radio et, s'il n'est pas installé et utilisé en accord avec les instructions, il pourrait causer des interférences nuisibles aux communications radio. Néanmoins, il n'y a aucune garantie que l'interférence n'apparaîtra pas dans une installation particulière. Si cet équipement cause en effet des interférences nuisibles à la réception radio ou TV, ce qui peut être vérifié en éteignant et rallumant l'équipement, l'utilisateur est encouragé à essayer de corriger l'interférence avec l'une ou plusieurs des mesures suivantes^o:

- Réorientez ou déplacez l'antenne de réception.
- Augmentez la distance entre l'équipement et le récepteur.
- Connectez l'équipement à une prise ou à un circuit électrique différent de celui sur lequel le récepteur est branché.
- Consultez votre revendeur ou un technicien expérimenté en radio / TV pour de l'aide.

INFORMATION CONCERNANT LES NUISANCES SONORES DES MACHINES (seulement en Allemagne)

Modifie l'ordonnance 3. GSGV concernant les nuisances sonores des machines du 18 janvier 1991 : Le niveau de pression sonore à la position de l'utilisateur est inférieur ou égal à 19 dB (A) conformément à l'ISO 7779.

À propos du choix de l'emplacement

N'installez pas le projecteur dans un endroit qui ne peut pas soutenir son poids en toute sécurité.

Si l'emplacement de l'installation n'est pas suffisamment solide, le projecteur risque de tomber ou de se renverser et de blesser quelqu'un.

IMPORTANTES MESURES DE SÉCURITÉ

L'énergie électrique peut remplir beaucoup de fonctions utiles. Cet appareil a été conçu et fabriqué pour assurer votre propre sécurité. Mais UNE UTILISATION INCORRECTE PEUT ENTRAÎNER UN RISQUE POTENTIEL D'ÉLECTROCUTION OU D'INCENDIE. Afin de ne pas annuler les dispositifs de sécurité incorporés dans cet appareil, observez les règles fondamentales suivantes pour son installation, son utilisation et sa réparation. Veuillez lire attentivement ces importantes mesures de sécurité avant d'utiliser l'appareil.

- Toutes les instructions de sécurité et de fonctionnement doivent être lues avant l'utilisation de l'appareil.
- Les instructions de sécurité et de fonctionnement doivent être conservées à titre d'information.
- Tous les avertissements sur l'appareil et dans le mode d'emploi doivent être compris et acceptés.
- Toutes les instructions de fonctionnement doivent être suivies.
- Mettre le projecteur près d'une prise de courant, de façon à pouvoir le brancher et débrancher facilement.
- Débranchez cet appareil de la prise murale avant de le nettoyer. Ne pas utiliser de nettoyeur ou en aérosol. Utilisez un chiffon humide pour le nettoyage.
- N'utilisez pas d'accessoires non recommandés par le fabricant de l'appareil car ils pourraient être dangereux.
- N'utilisez pas ce produit près de l'eau. Ne pas l'utiliser non plus après l'avoir déplacé d'une basse température à une température élevée. Cela produit une condensation d'humidité qui peut entraîner un incendie, une électrocution ou d'autres dangers.
- Ne placez pas cet appareil sur un chariot, une table ou tout autre support instable. L'appareil pourrait tomber, et ainsi blesser gravement un enfant ou un adulte, ainsi qu'être lui-même sérieusement endommagé. L'appareil doit être monté conformément aux instructions du fabricant et doit utiliser un support recommandé par le fabricant.
- Quand vous utilisez l'appareil sur un chariot, faites attention aux arrêts brusques, aux forces excessives et aux surfaces accidentées qui pourraient causer un renversement de l'appareil, risquant de l'endommager ou de blesser l'opérateur.
- Les fentes et les ouvertures du coffret sont nécessaires pour la ventilation. Elles assurent un fonctionnement sûr de l'appareil et le protègent d'une surchauffe. Ces ouvertures ne doivent pas être bloquées ou recouvertes. (Les ouvertures ne doivent jamais être bloquées en plaçant l'appareil sur un lit, un divan, un tapis ou une surface similaire. Il ne doit pas être encastré dans un emplacement comme une bibliothèque ou un bâti sauf si une ventilation correcte existe et si les instructions du fabricant ont été respectées.)

PORTABLE CART WARNING
(symbol provided by RETAC)



S3126A

- Afin de permettre une meilleure dissipation de la chaleur, laissez un espace libre tout autour de cet appareil, tel qu'illustré ci-dessous. Lorsque cet appareil se trouve dans un espace dont les dimensions correspondent à celles indiquées ci-dessous, utilisez un climatiseur pour que la température soit la même à l'intérieur et à l'extérieur de cet espace.

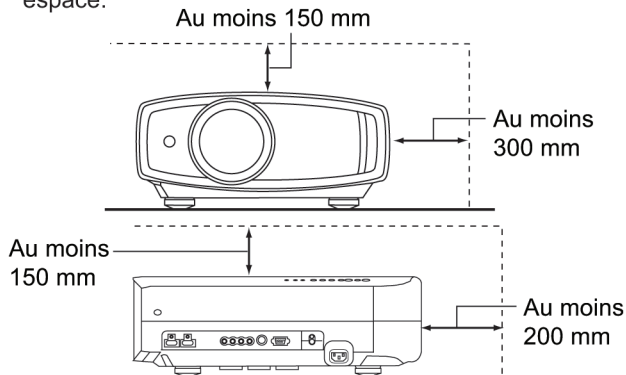

- Alimentation électrique indiquée sur l'étiquette. Si vous n'êtes pas sûr du type d'alimentation électrique domestique, consultez un revendeur ou votre entreprise locale de distribution d'énergie.
- Cet appareil est équipé d'une fiche à trois broches. Elle ne peut être branchée que dans une prise secteur avec mise à la terre. Si vous ne pouvez pas insérer la fiche dans la prise, contactez votre électricien afin qu'il installe une prise correcte. N'essayez pas de défaire le principe de sécurité de la fiche avec mise à la terre.
- Les cordons d'alimentation doivent être positionnés de façon à ce qu'ils ne soient pas écrasés ou coincés par des objets placés sous ou contre eux. Faites particulièrement attention aux cordons au niveau des portes, des fiches et prises ainsi qu'au niveau de la sortie de l'appareil.
- Pour une meilleure protection pendant un orage ou quand il est laissé sans surveillance ou n'est pas utilisé pendant une longue période de temps, débranchez-le de la prise secteur murale et déconnectez le système de câbles. Cela évitera qu'il soit endommagé du fait d'un éclair ou d'une surtension.
- Ne surchargez pas les prises murales, les cordons prolongateurs ou les prises de courant sur les autres appareils car cela pourrait entraîner un risque d'incendie ou d'électrocution.
- Ne jamais insérer d'objet d'aucune sorte à l'intérieur de cet appareil à travers les ouvertures car ils pourraient toucher des points de tension dangereuse ou créer un court circuit qui pourrait entraîner un incendie ou une électrocution. Ne jamais verser de liquide d'aucune sorte sur l'appareil.
- N'essayez pas de réparer cet appareil vous-même car l'ouvrir ou retirez les couvercles peut vous exposer à des tensions dangereuses ou à d'autres dangers. Référez-vous à un personnel qualifié pour toute réparation.
- Débranchez l'appareil de la prise secteur murale et contactez un réparateur qualifié dans les conditions suivantes:
 - a) Quand le cordon ou la fiche d'alimentation secteur est endommagé.
 - b) Si un liquide a coulé ou si un objet est tombé à l'intérieur de l'appareil.
 - c) Si l'appareil a été exposé à la pluie ou à l'eau.
 - d) Si l'appareil ne fonctionne pas normalement en suivant les instructions de fonctionnement. Ajustez uniquement les commandes couvertes par le mode d'emploi, car un ajustement incorrect des commandes peut endommager l'appareil et demandera souvent beaucoup de temps à un technicien qualifié pour ramener l'appareil en état de fonctionnement normal.
 - e) Si le produit est tombé ou a été endommagé de n'importe quelle autre façon.
 - f) Quand l'appareil montre un changement évident dans ses performances, cela indique qu'il doit être réparé.

- Quand le remplacement des pièces est nécessaire, assurez-vous que le réparateur a utilisé les pièces de rechange spécifiées par le fabricant ou possédant les mêmes caractéristiques que la pièce originale. Un remplacement non autorisé peut entraîner un incendie, une électrocution ou autres dangers.
- Après que cet appareil a subi une réparation ou un entretien, demandez au réparateur de réaliser les vérifications de sécurité pour déterminer si l'appareil est en état de fonctionnement correct.
- L'appareil doit être placé à plus de trente centimètres de sources de chaleur, comme un radiateur, un accumulateur de chaleur, un fourneau ou tout autre appareil (amplificateurs inclus) produisant de la chaleur.
- Lors d'un raccordement avec un magnétoscope ou un lecteur de DVD, vous devez mettre cet appareil hors tension pour éviter tout choc électrique.
- Ne placez pas de produits combustibles derrière le ventilateur de refroidissement. Par exemple, du tissu, du papier, des allumettes, une bombe aérosol ou un briquet à gaz qui présentent des dangers particuliers s'ils sont chauffés.
- Ne regardez pas dans l'objectif de projection quand la lampe du projecteur est allumée. Une exposition des yeux à une forte lumière peut affaiblir votre vue.
- Ne regardez pas à l'intérieur de l'appareil au travers de événements (orifices de ventilation), etc. Ne regardez pas directement la lampe de projection en ouvrant le coffret pendant que celle-ci est allumée. La lampe de projection émet aussi des rayons ultraviolets et la lumière est si forte que votre vue pourrait être affaiblie.
- Ne pas laisser tomber, frapper ou autrement endommager la source de lumière (module lampe). La source de lumière peut se briser et entraîner des blessures. Ne jamais utiliser de lampe endommagée. Si la source de lumière est cassée, demandez à votre revendeur d'effectuer la réparation. Des fragments provenant d'une lampe brisée pourraient causer des blessures.
- La lampe utilisée dans ce projecteur est une lampe au mercure sous haute pression. Faire attention lorsque cette lampe doit être jetée. S'il y a quelque chose que vous ne comprenez pas, contactez votre revendeur.
- N'effectuez pas de "montage au plafond" du projecteur dans endroit soumis à beaucoup de vibrations. Les fixations pourraient se défaire du fait des vibrations causant ainsi la chute de l'appareil et une éventuelle blessure physique.
- Utilisez uniquement le cordon fourni conçu pour cet appareil afin d'éviter tout choc électrique.

***NE LAISSEZ PAS une personne non qualifiée installer l'appareil.**

Demandez au revendeur d'installer l'appareil (par exemple, la fixation au plafond) car cela demande des connaissances et des techniques spéciales. Si l'installation est réalisée par une personne non qualifiée, cela pourrait entraîner des blessures personnelles ou une électrocution.

Importantes Mesures De Sécurité (Suite)

CONNEXION ELECTRIQUE

La tension d'alimentation secteur de cet appareil est de 110V – 240V CA. N'utilisez que le cordon d'alimentation désigné par nos revendeurs pour la sécurité et la compatibilité électromagnétique (EMC).
Assurez-vous que le cordon d'alimentation utilisé pour le projecteur correspond bien au type de prise de votre pays. Consultez votre revendeur.

AVERTISSEMENT:

Ne débranchez pas la fiche principale de cet appareil.

Si la fiche existante ne convient pas aux prises de courant de votre maison ou si le cordon est trop court pour atteindre une prise de courant, procurez-vous un cordon prolongateur ou un adaptateur de sécurité approuvé ou consultez votre revendeur.

Si la fiche secteur était coupée, jetez la prise immédiatement, pour éviter tout danger d'électrocution par une connexion accidentelle à l'alimentation secteur. Si la nouvelle fiche secteur doit être adapté, suivez les instructions données ci-dessous.

AVERTISSEMENT:

CET APPAREIL DOIT ETRE MIS A LA TERRE.

IMPORTANT (Europe seulement):

Les codes couleurs des fils du cordon d'alimentation de cet appareil sont les suivants:

Vert et jaune : Terre
Bleu : Neutre
Marron : Sous tension

Comme ces couleurs ne correspondent peut être pas avec les couleurs identifiant les bornes de votre fiche. Procédez comme suit:

Le fil coloré en vert et jaune doit être connecté à la borne marquée M par la lettre E ou le symbole de terre ou de couleur vert et jaune.

Le fil qui est coloré en bleu doit être connecté à la borne qui est marqué par la lettre N ou de couleur noire.

Le fil qui est coloré en marron doit être connecté à la borne qui est marquée de la lettre L ou de couleur rouge.

Cher(e) client(e),

Cet appareil est conforme aux directives et normes européennes en vigueur concernant la compatibilité électromagnétique et à la sécurité électrique.

Représentant nord-américain:

Anthem Electronics Inc.
205 Annagem Blvd. Mississauga, ON L5T 2V1
Canada

Pour commencer

Préparation

Fonctionnement

Réglages

Dépannage

Autres

ENGLISH

Information for Users on Disposal of Old Equipment and Batteries



Products



Battery

[European Union only]

These symbols indicate that equipment with these symbols should not be disposed of as general household waste. If you want to dispose of the product or battery, please consider the collection systems or facilities for appropriate recycling.

Notice: The sign Pb below the symbol for batteries indicates that this battery contains lead.

DEUTSCH

Benutzerinformationen zur Entsorgung alter Geräte und Batterien



Produkte



Batterie

[Nur Europäische Union]

Diese Symbole zeigen an, dass derartig gekennzeichnete Geräte nicht als normaler Haushaltsabfall entsorgt werden dürfen. Wenden Sie sich zur Entsorgung des Produkts oder der Batterie an die hierfür vorgesehenen Sammelstellen oder Einrichtungen, damit eine fachgerechte Wiederverwertung möglich ist.

Hinweis: Das Zeichen Pb unterhalb des Batteriesymbols gibt an, dass diese Batterie Blei enthält.

FRANÇAIS

Informations relatives à l'élimination des appareils et des piles usagés, à l'intention des utilisateurs



Produits



Pile

[Union européenne seulement]

Si ces symboles figurent sur les produits, cela signifie qu'ils ne doivent pas être jetés comme déchets ménagers. Si vous voulez jeter ce produit ou cette pile, veuillez considérer le système de collection de déchets ou les centres de recyclage appropriés.

Notification: La marque Pb en dessous du symbole des piles indique que cette pile contient du plomb.

NEDERLANDS

Informatie voor gebruikers over het verwijderen van oude apparatuur en batterijen



Producten



Batterij

[Alleen Europese Unie]

Deze symbolen geven aan dat apparatuur met dit symbool niet mag worden weggegooid als algemeen huishoudelijk afval. Als u het product of de batterij wilt weggooien, kunt u inzamelsystemen of faciliteiten voor een geschikte recycling gebruiken.

Opmerking: Het teken Pb onder het batterijsymbool geeft aan dat deze batterij lood bevat.

Información para los usuarios sobre la eliminación de baterías/pilas usadas**Productos****Baterías/pilas****[Sólo Unión Europea]**

Estos símbolos indican que el equipo con estos símbolos no debe desecharse con la basura doméstica. Si desea desechar el producto o batería/pila, acuda a los sistemas o centros de recogida para que los reciclen debidamente.

Atención: La indicación Pb debajo del símbolo de batería/pila indica que ésta contiene plomo.

ITALIANO

Informazioni per gli utenti sullo smaltimento delle apparecchiature e batterie obsolete**Prodotti****Batteria****[Solo per l'Unione Europea]**

Questi simboli indicano che le apparecchiature a cui sono relativi non devono essere smaltite tra i rifiuti domestici generici. Se si desidera smaltire questo prodotto o questa batteria, prendere in considerazione i sistemi o le strutture di raccolta appropriati per il riciclaggio corretto.

Nota: Il simbolo Pb sotto il simbolo delle batterie indica che questa batteria contiene piombo.

PORTUGUÊS

Informação para os utilizadores acerca da eliminação de equipamento usado e pilhas**Produtos****Pilha****[Apenas União Europeia]**

Estes símbolos indicam que o equipamento com estes símbolos não deve ser eliminado juntamente com o restante lixo doméstico. Se pretende eliminar o produto ou a pilha, utilize os sistemas de recolha ou instalações para uma reciclagem apropriada.

Aviso: O sinal Pb abaixo do símbolo para pilhas indica que esta pilha contém chumbo.

ΕΛΛΗΝΙΚΑ

Πληροφορίες για την απόρριψη παλαιού εξοπλισμού και μπαταριών**Προϊόντα****Μπαταρία****[Ευρωπαϊκή Ένωση μόνο]**

Αυτά τα σύμβολα υποδηλώνουν ότι ο εξοπλισμός που τα φέρει δεν θα πρέπει να απορριφθεί ως κοινό οικιακό απόρριμμα. Εάν επιθυμείτε την απόρριψη αυτού του προϊόντος ή αυτής της μπαταρίας, χρησιμοποιήστε το σύστημα περισυλλογής ή εγκαταστάσεις για ανάλογη ανακύκλωση.

Σημείωση: Το σύμβολο Pb κάτω από το σύμβολο μπαταρίας υποδηλώνει ότι η μπαταρία περιέχει μόλυβδο.

DANSK

Brugerinformation om bortskaffelse af gammelt udstyr og batterier



Produkter



Batteri

[Kun EU]

Disse symboler angiver, at udstyr med disse symboler ikke må bortskaffes som almindeligt husholdningsaffald. Hvis du ønsker at smide dette produkt eller batteri ud, bedes du overveje at bruge indsamlingssystemet eller steder, hvor der kan ske korrekt genbrug.

Bemærk: Tegnet Pb under symbolet for batterierne angiver, at dette batteri indeholder bly.

SUOMI

Tietoja vanhojen laitteiden ja akkujen hävittämisestä



Tuotteet



Akku

[Vain Euroopan unioni]

Nämä symbolit ilmaisevat, että symboleilla merkittyä laitetta ei tulisi hävittää tavallisen kotitalousjätteen mukana. Jos haluat hävittää tuotteen tai sen akun, tee se hyödyntämällä akkujen keräyspisteitä tai muita kierrätyspaikkoja.

Huomautus: Akkusymbolin alapuolella oleva Pb-merkintä tarkoittaa, että akku sisältää lyijyä.

SVENSKA

Information för användare gällande bortskaffning av gammal utrustning och batterier



Produkter



Batteri

[Endast den Europeiska unionen]

Dessa symboler indikerar att utrustning med dessa symboler inte ska hanteras som vanligt hushållsavfall. Om du vill bortskaffa produkten eller batteriet ska du använda uppsamlingssystem eller inrättningar för lämplig återvinning.

Observera! Märkningen Pb under symbolen för batterier indikerar att detta batteri innehåller bly.

NORSK

Opplysninger til brukere om kassering av gammelt utstyr og batterier



Produkter



Batteri

[Bare EU]

Disse symbolene viser at utstyr med dette symbolet, ikke skal kastes sammen med vanlig husholdningsavfall. Hvis du vil kassere dette produktet eller batteriet, skal du vurdere å bruke innsamlingsystemene eller andre muligheter for riktig gjenbruk.

Merk: Tegnet Pb under symbolet for batterier, viser at batteriet inneholder bly.

Сведения для пользователей по утилизации старого оборудования и батарей



Изделия



Батарея

[только для Европейского союза]

Данные символы указывают на то, что оборудование, на которое они нанесены, не должны утилизироваться, как обычные бытовые отходы. При необходимости утилизировать такое изделие или батарею обратитесь в специальный пункт сбора для их надлежащей переработки.

Уведомление: Надпись Pb под символом батарей указывает на то, что данная батарея содержит свинец.

Informace pro uživatele k likvidaci starého zařízení a baterií



Produkty



Baterie

[Pouze Evropská unie]

Tyto symboly označují, že produkty s těmito symboly se nesmí likvidovat jako běžný odpad. Pokud chcete produkt nebo baterii zlikvidovat, využijte sběrný systém nebo jiné zařízení, které zajistí řádnou recyklaci.

Upozornění: Značka Pb pod symbolem pro baterie znamená, že tato baterie obsahuje olovo.

Informacje dla użytkowników dotyczące poz bywania się zużytego sprzętu i baterii



Produkty



Bateria

[Tylko kraje Unii Europejskiej]

Te symbole oznaczają, że sprzętu nie należy wyrzucać razem z odpadami gospodarczymi. Jeśli trzeba po zbyć się tego produktu lub baterii, proszę skorzystać z systemu odbioru lub urządzeń do zbiórki odpadów elektronicznych, w celu odpowiedniego ponownego ich przetworzenia.

Uwaga: Oznaczenie Pb, znajdujące się pod symbolem baterii wskazuje, że ta bateria zawiera ołów.

Felhasználói információ az elhasznált berendezések és akkumulátorok elhelyezéséről



Termékek



Akkumulátor

[Csak az Európai Unióban]

Ez a szimbólum azt jelzi, hogy a berendezés nem helyezhető az általános háztartási hulladék közé. Ha meg szeretne szabadulni a terméktől vagy az akkumulátortól, akkor legyen tekintettel az gyűjtő rendszerre vagy intézményekre a megfelelő hasznosítás érdekében.

Megjegyzés: Az alábbi Pb szimbólum - ha az akkumulátoron megtalálható - azt jelzi, hogy az akkumulátor ólmot tartalmaz.

Contenu

Pour commencer

Importantes Mesures De Sécurité	2
Contenu.....	10
Comment lire ce manuel/Accessoires/ Accessoires facultatifs.....	11
À propos de ce manuel	11
Vérifier les accessoires.....	11
Accessoires facultatifs.....	11
Commandes et fonctionnalités	12
Comment utiliser la télécommande ...	13
Mise en place des piles.....	15
Portée efficace de la télécommande ...	15

Préparation

Sélectionner les périphériques à raccorder	16
Raccordements.....	17
Raccordement via un câble vidéo et un câble S-vidéo	17
Raccordement via un câble vidéo composantes	17
Raccordement par un câble HDMI.....	18
Raccordement par un câble de conversion HDMI-DVI	18
Raccordement via un câble SCART-RCA	19
Raccordement via câble vidéo RGB	19
Installation le projecteur et l'écran..	20
Réglage l'angle	20
Décalage.....	20
Taille de l'écran et distance de projection ...	21

Fonctionnement

Projection d'image.....	22
Fonctions utiles pendant la projection....	24
Réglage de la taille de l'écran	24
Masquage de la zone périphérique d'une image	24

Réglages

La structure du menu Paramètres.....	26
Menu de configuration	28
Procédures d'utilisation du menu.....	28
Menu de configuration.....	29
Personnalisation des images projetées... 	40
Changer le réglage initial des modes	40
Enregistrer un mode défini par l'utilisateur.....	41
Enregistrer un mode défini par l'utilisateur dans le Menu	41

Dépannage

Dépannage.....	42
Que faire lorsque ces messages s'affichent	44
A propos des indicateurs d'alerte.....	45
Mesures à prendre en cas d'avertissement ...	45
Remplacement de la lampe.....	46
Procédure pour le remplacement de la lampe	46
Remettre à zéro le temps lampe	48
Nettoyage et remplacement du filtre	49

Autres

Interface RS-232C	50
Caractéristiques RS-232C	50
Format de commande	50
Exemples de communication RS-232C	53
Droits d'auteur et mise en garde	54
A propos des marque de commerce et droits d'auteurs	54
Mises en garde	54
Fixation de l'appareil.....	55
Caractéristiques	56
Dimensions.....	57
Garantie Limitée	58

Comment lire ce manuel/Accessoires/Accessoires facultatifs

À propos de ce manuel

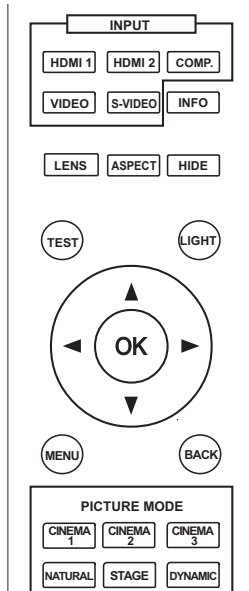

Les boutons devant être utilisés sont assombris comme montré sur l'illustration au dessus.

Ce manuel décrit principalement le mode de fonctionnement de l'appareil au moyen de la télécommande.

- Les boutons sur la télécommande sont décrits par [Nom du bouton].
- Les éléments du menu sont décrits comme "Élément à sélectionner".

■ Conventions utilisées dans ce manuel



Décrit les limites des fonctions ou de son utilisation.



Indique une information "bonne à savoir".



Décrit les précautions d'utilisation à observer.



P 11 Indique les pages de renvoi.

Vérifiez les accessoires

Télécommande.....	1 pièce
Piles AAA.....	2 cordons
Cordon d'alimentation Pour le marché américain (2 m).....	1 pièce

- Le manuel d'instructions ainsi que les autres documents imprimés sont également inclus.

Accessoires facultatifs

Veillez vérifier auprès de votre revendeur agréé pour de plus amples détails.

- Lampe de rechange: BHL5010-S (Module de lampe)
- Filtre de rechange: filtre noir: PB006560999 (Filtre intérieur)

Commandes et fonctionnalités

■ Face avant / Face gauche



AVERTISSEMENT

- Ne mettez pas vos doigts dans l'ouverture de l'objectif lorsque vous réglez le décalage de l'objectif, cela pourrait vous blesser si vos doigts se retrouvent coincés. (P23)
- Faites attention à ne pas vous faire coincer les doigts ou à laisser tout objet entraver la fermeture lorsque vous refermez l'objectif, car cela pourrait entraîner des blessures ou une casse du mécanisme.

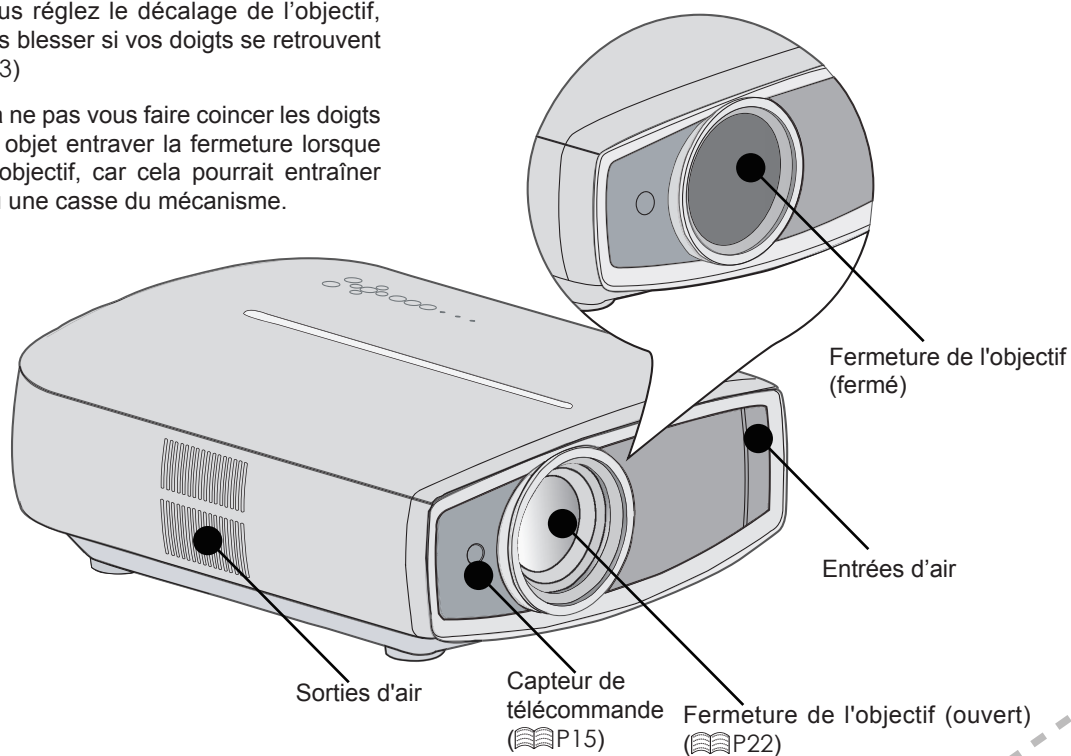

■ Face arrière / Face du dessus / Face droite

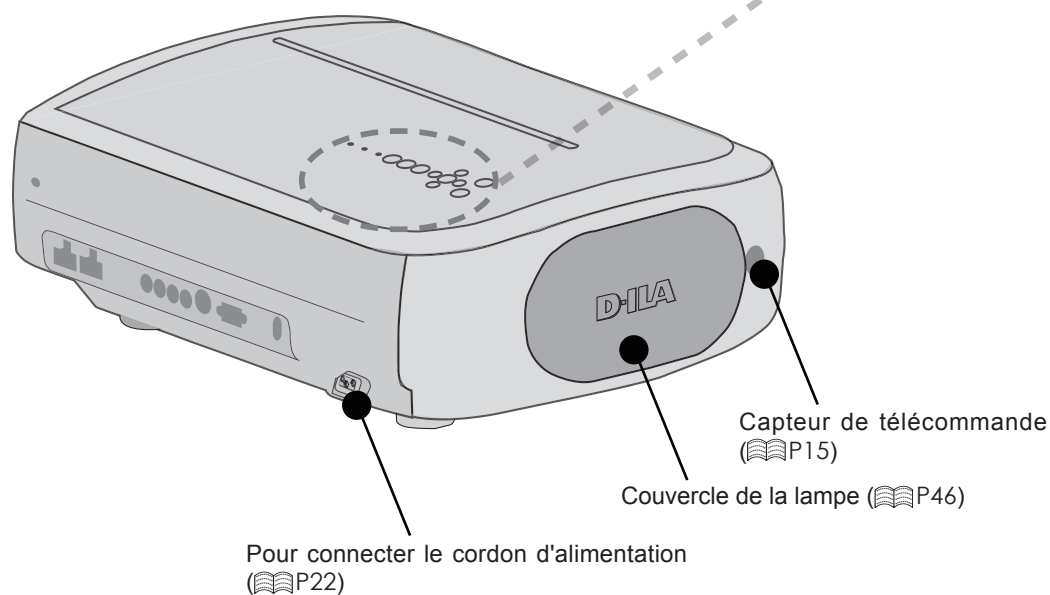

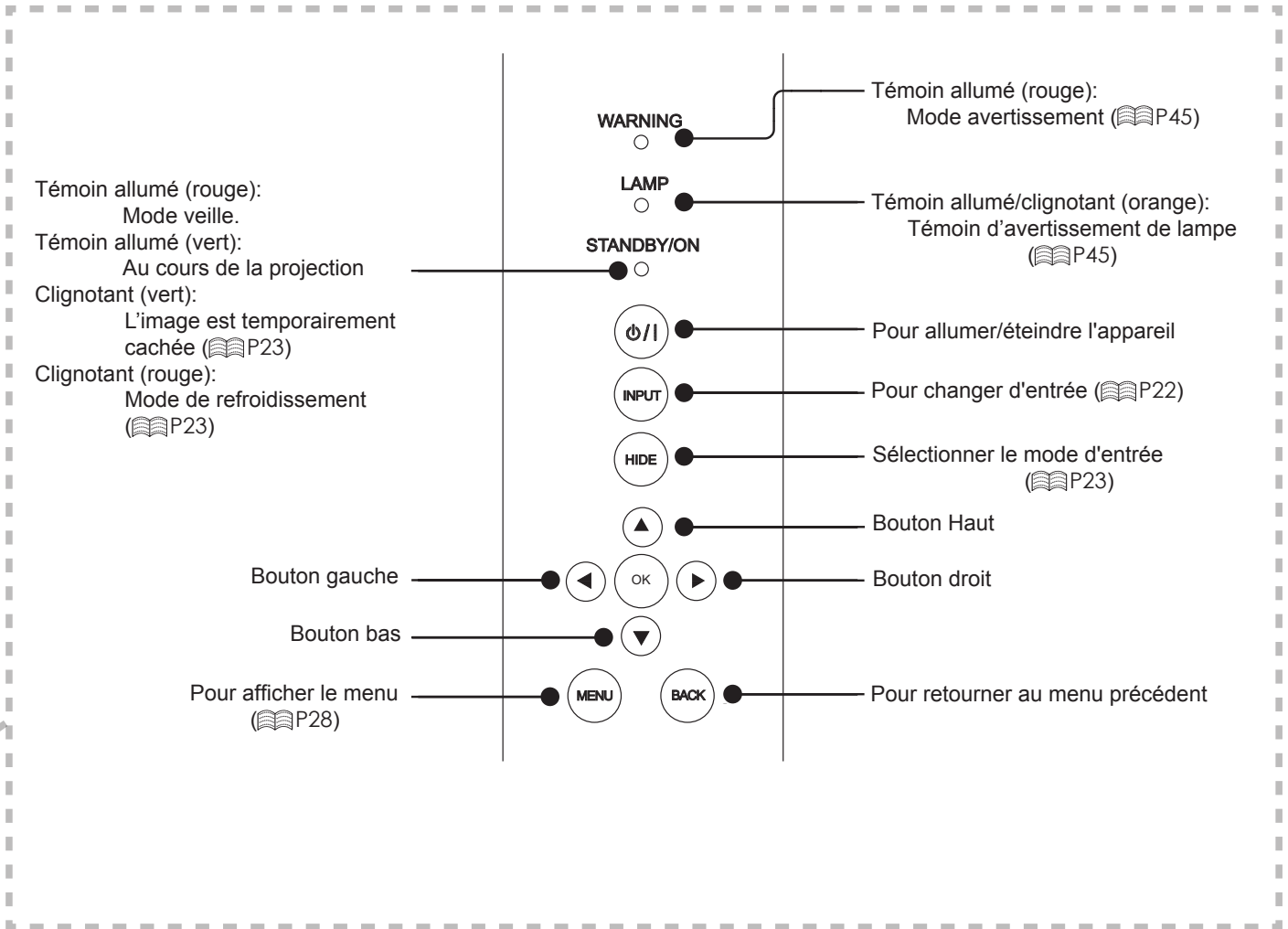

■ Face inférieure

Pieds: Vous pouvez ajuster la hauteur (0 à 5 mm) en tournant les pieds.

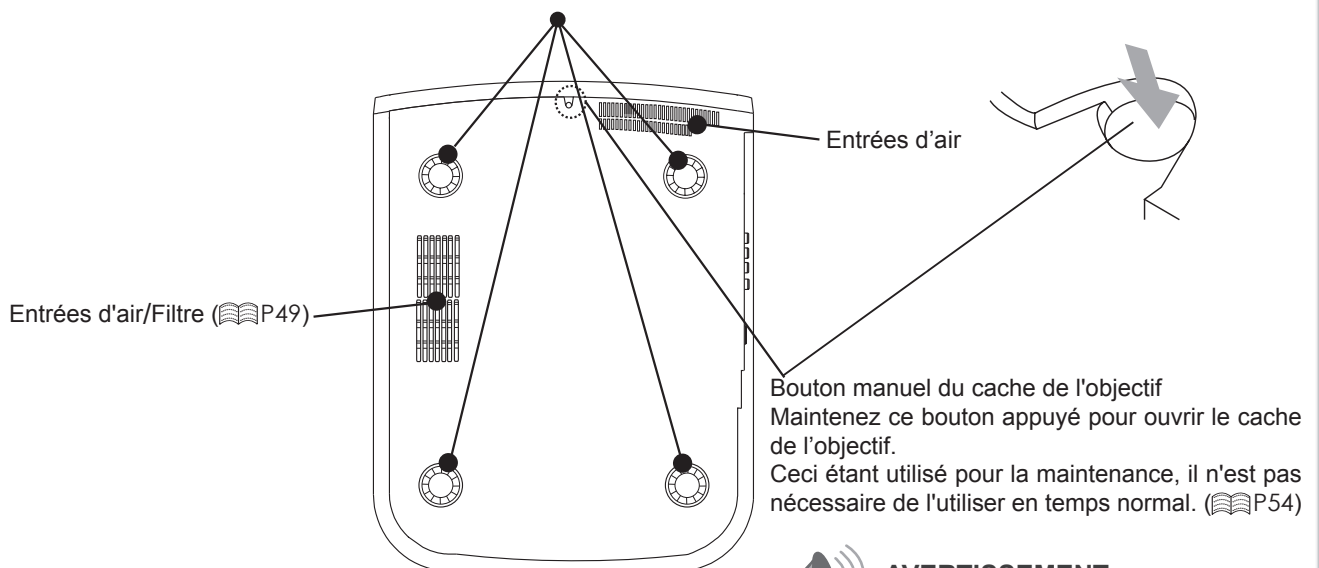

AVERTISSEMENT

- Ne fermez pas le cache de l'objectif lors de la projection. Sinon, cela va provoquer un dysfonctionnement, une surchauffe et un feu.

Commandes et fonctionnalités (Suite)

■ Télécommande

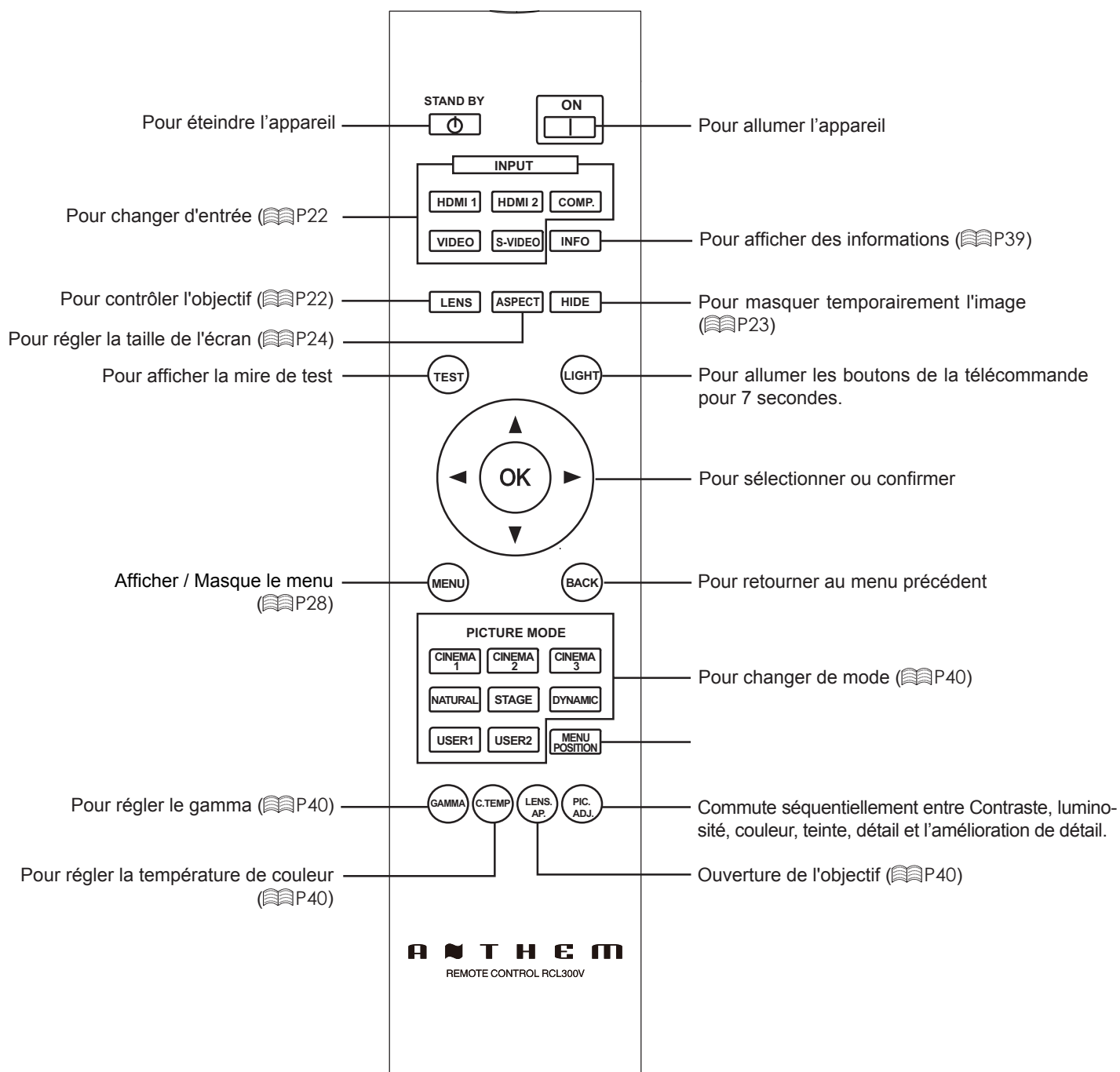

Comment utiliser la télécommande

Mise en place des piles

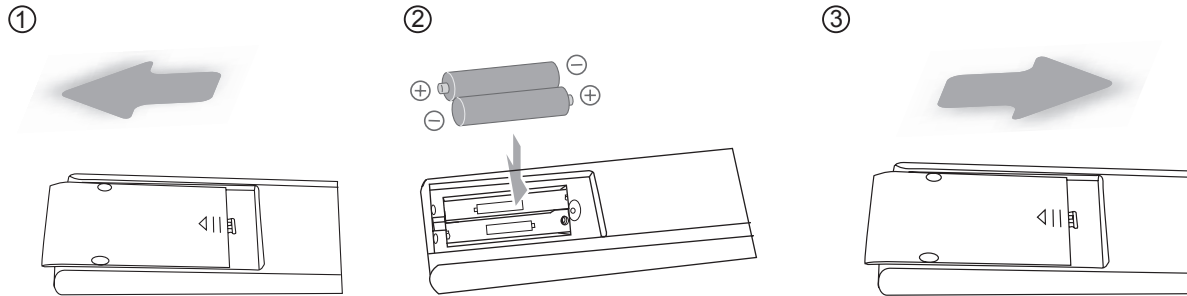

- S'il est nécessaire de rapprocher la télécommande du projecteur pour qu'elle fonctionne, cela signifie que les piles sont faibles. Quand cela survient, remplacer les piles. Insérer les piles selon les marques ⊕ ⊖.
- Assurez-vous d'insérer le côté ⊖ en premier.
- Si une erreur survient lors de l'utilisation de la télécommande, retirez les piles et attendez 5 minutes. Remettez en place les piles et utilisez la télécommande.

Portée efficace de la télécommande

■ En dirigeant la télécommande en direction de l'appareil

- En visant le récepteur de commande à distance avec la télécommande, s'assurer que le capteur situé à l'avant ou l'arrière de l'appareil se trouve à une distance de moins de 7 m.
- Si la télécommande ne fonctionne pas correctement, rapprochez-vous de l'appareil.

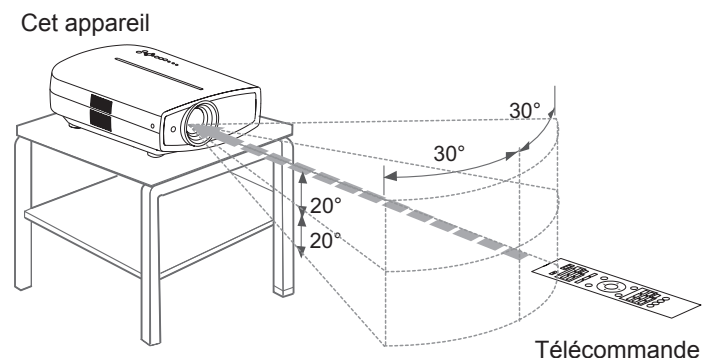

■ En cas de réflexion à partir de l'écran

- S'assurer que la distance totale (A + B) entre this unit et l'écran (A) et entre la télécommande et l'écran (B) est de 7 m.
- Dans la mesure où le rendement des signaux réfléchis depuis la télécommande diffèrent selon le type d'écran utilisé, la distance de fonctionnement peut diminuer.

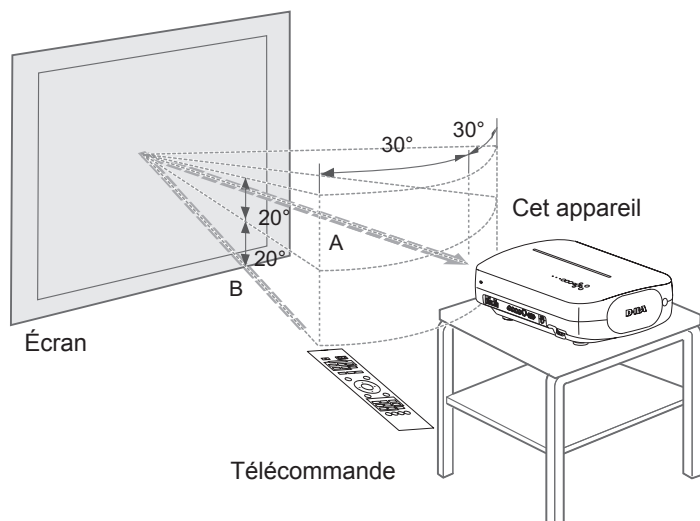

Sélectionner les périphériques à raccorder

- Ne pas allumer avant d'avoir fini le raccordement.
- Les procédures de raccordement peuvent varier selon le type de périphérique utilisé. Pour les détails, se reporter au manuel d'instructions du périphérique à raccorder.
- Ce périphérique est utilisé pour la projection d'image. Connecter un périphérique de sortie audio tel qu'un amplificateur pour la sortie audio du périphérique connecté.
- **Il est possible que les images ne s'affichent pas, suivant les câbles et les périphériques à brancher.** Pour le câble HDMI (vendu séparément), utilisez seulement un câble approuvé HDMI.
- Suivant la dimension du couvercle du connecteur du câble à brancher, il peut être impossible de brancher cet appareil.

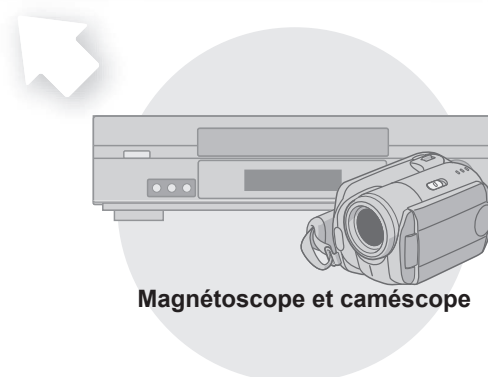
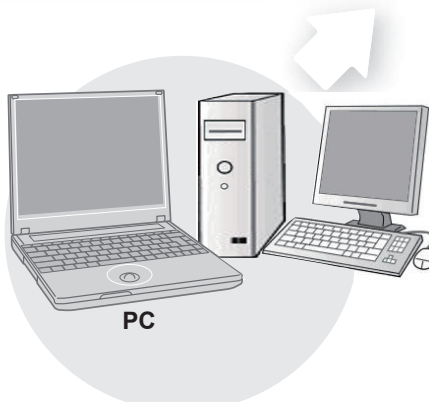
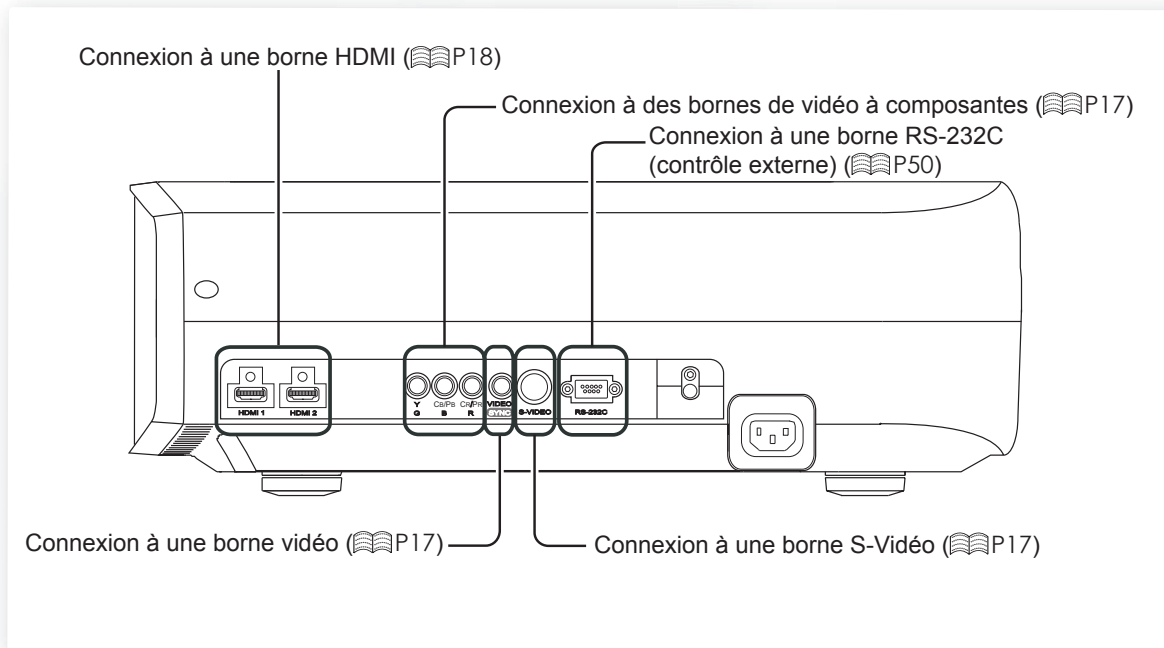

Raccordements

Raccordement via un câble vidéo et un câble S-vidéo

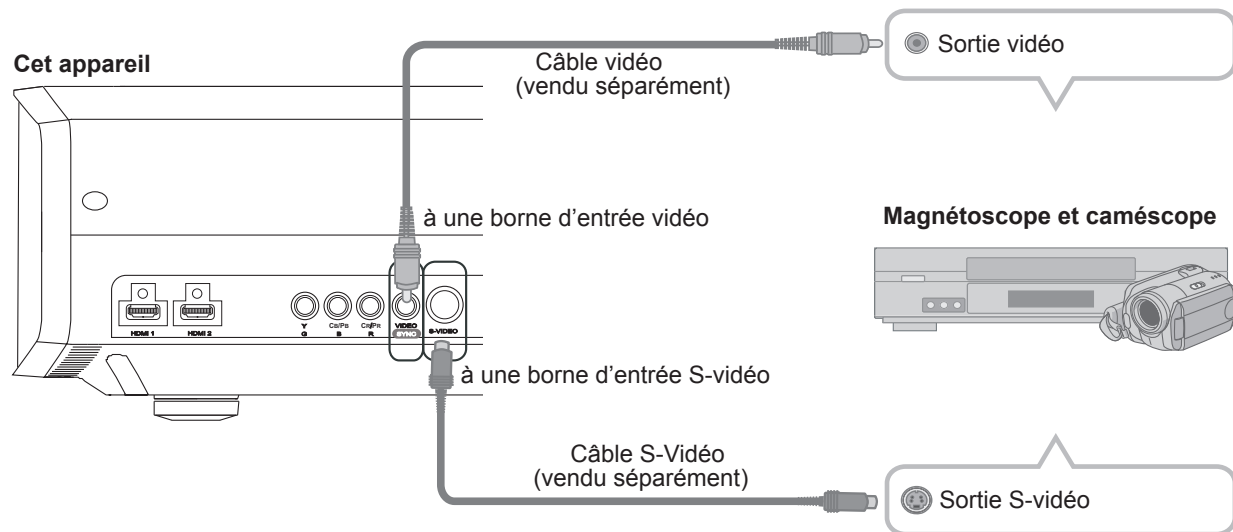

Raccordement via un câble vidéo composantes

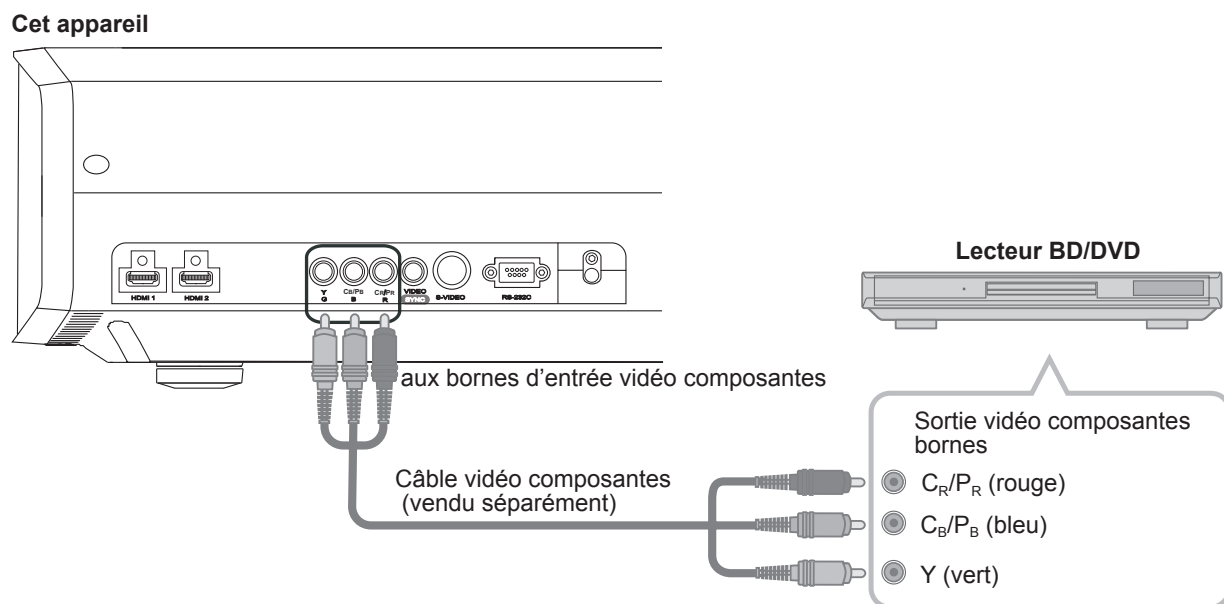

- Choisissez "COMP." dans le menu configuration à "Y Pb/Cb Pr/Cr". (P33 - 12)

Raccordements (Suite)

Raccordement par un câble HDMI

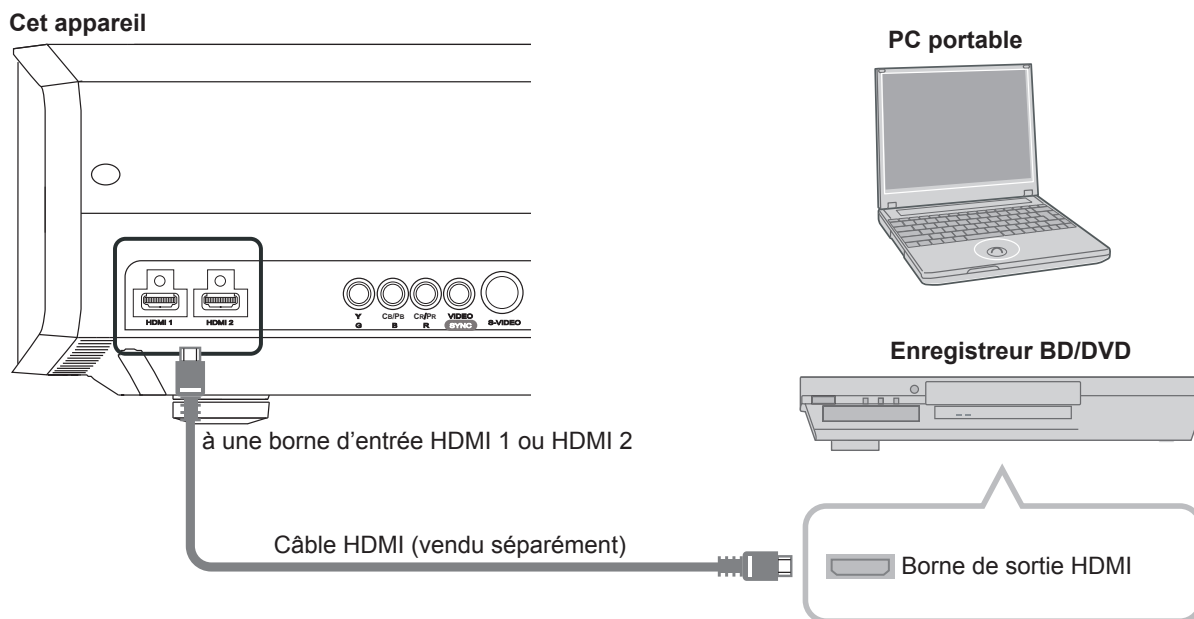

- Si du bruit apparaît, écartez tout PC (PC portable) de ce produit.
- Utiliser seulement un équipement compatible HDMI.
- Il est recommandé de raccourcir la longueur du câble s'il n'y pas d'image.

Raccordement par un câble de conversion HDMI-DVI

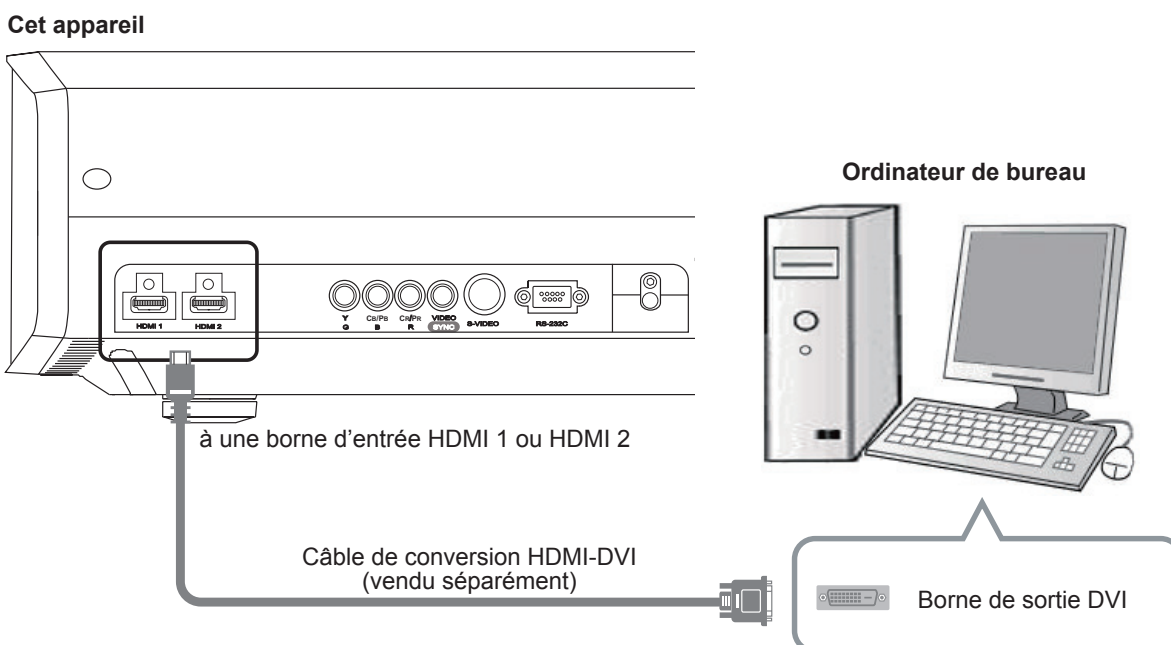

- Si du bruit apparaît, écartez tout PC (Ordinateur de bureau) de ce produit.
- Il est recommandé de raccourcir la longueur du câble s'il n'y pas d'image.

Raccordement via un câble SCART-RCA

Cet appareil

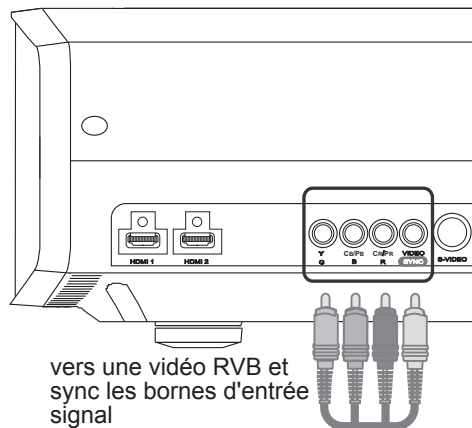

vers une vidéo RVB et sync les bornes d'entrée signal

Câble SCART-RCA
(vendu séparément)

Lecteur BD/DVD pour le marché européen



Borne SCART

- Réglez "COMP." dans le menu configuration à "SCART". (📖P33 - 12)

Raccordement via câble vidéo RGB

Cet appareil

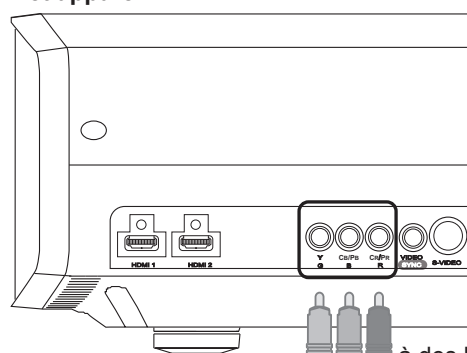

à des bornes d'entrée vidéo RVB

câble vidéo RVB
(vendu séparément)

Appareil équipé d'une sortie RVB

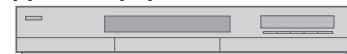

Bornes de sortie vidéo RVB

- R (Rouge)
- B (Bleu)
- V (vert) :
(Inclut des signaux de synchronisation)

- Réglez "COMP." dans le menu configuration à "RVB". (📖P33 - 12)
- Pour plus de renseignements sur les signaux d'entrée, consultez "Caractéristiques". (📖P56)

Installation le projecteur et l'écran

Lors de l'installation, veuillez placer cet appareil et l'écran perpendiculairement l'un par rapport à l'autre. À défaut, vous risquez d'augmenter la distorsion trapézoïdale. Veuillez vous référer à "Trapèze". (P36 - 24)

Régler l'angle

- L'angle maximal pouvant être donné pour cet appareil est de $\pm 10^\circ$.

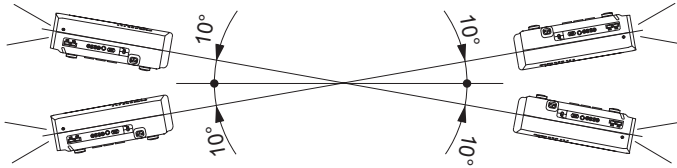

- Des dysfonctionnements peuvent survenir si l'angle n'est pas réglé dans la plage de valeurs susmentionnées.

Décalage

■ Position gauche / droite

* Centrage vertical (0 % de décalage sur l'axe vertical)

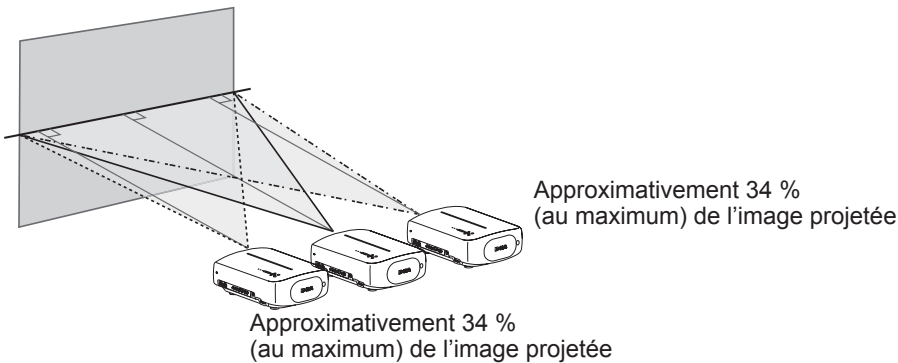

■ Position dans l'axe vertical

* Centrage horizontal (0 % de décalage sur l'axe horizontal)

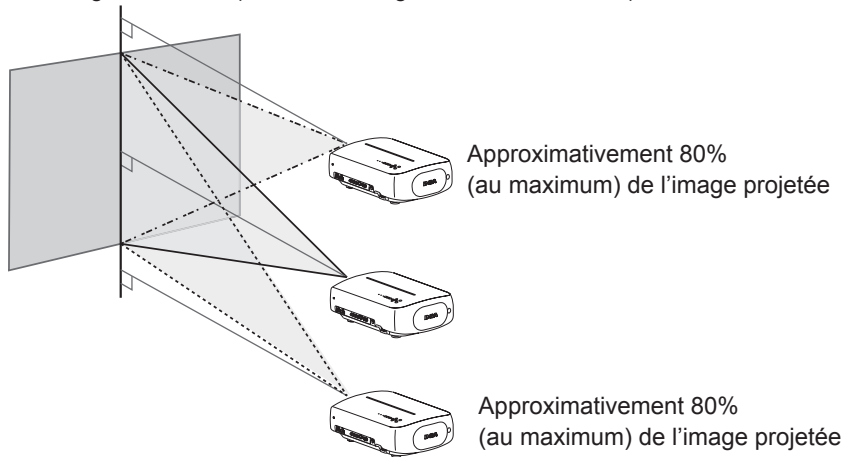

■ Changer la portée de l'image projetée



Tableau de corrélation de décalage d'objectif:

Décalage gauche-droite (%)	0%	5%	10%	15%	20%	25%	30%	34%
Décalage haut-bas (%)	80%	74%	66%	57%	47%	34%	18%	0%

- Le décalage maximum haut-bas varie avec l'importance du décalage gauche-droite. De même, le décalage maximum gauche-droite varie avec l'importance du décalage haut-bas.
- Les valeurs du tableau sont conçues comme un guide. Utilisez-les pour référence durant l'installation.

Taille de l'écran et distance de projection

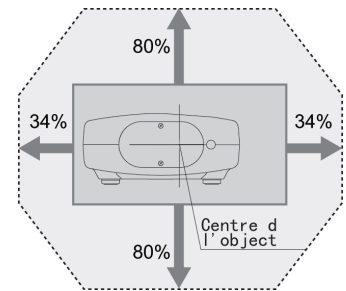
Déterminer la distance entre l'objectif et l'écran pour obtenir la taille d'écran que vous souhaitez.

Cet appareil utilise un objectif avec zoom de facteur x2,0 pour la projection.

■ Taille de l'écran projeté par rapport à la distance de projection

Taille de l'écran de projection (Diagonale) Format d'image 16:9	Distance approximative de projection W (Wide ou Grand angle) à T (Téléobjectif)	Taille de l'écran de projection (Diagonale) Format d'image 16:9	Distance approximative de projection W (Wide ou Grand angle) à T (Téléobjectif)
60" (Approx. 1,52m)	D'environ 1,78m à environ 3,66m	140" (Approx. 3,56m)	D'environ 4,23m à environ 8,60m
70" (Approx. 1,78m)	D'environ 2,09m à environ 4,28m	150" (Approx. 3,81m)	D'environ 4,53m à environ 9,22m
80" (Approx. 2,03m)	D'environ 2,40m à environ 4,89m	160" (Approx. 4,06m)	D'environ 4,84m à environ 9,84m
90" (Approx. 2,29m)	D'environ 2,70m à environ 5,51m	170" (Approx. 4,32m)	D'environ 5,14m à environ 10,45m
100" (Approx. 2,54m)	D'environ 3,01m à environ 6,13m	180" (Approx. 4,57m)	D'environ 5,45m à environ 11,07m
110" (Approx. 2,79m)	D'environ 3,31m à environ 6,75m	190" (Approx. 4,83m)	D'environ 5,75m à environ 11,68m
120" (Approx. 3,05m)	D'environ 3,62m à environ 7,36m	200" (Approx. 5,08m)	D'environ 6,06m à environ 12,30 m
130" (Approx. 3,30m)	D'environ 3,92m à environ 7,98m		

- Les distances de projection du tableau ci-dessus sont fournies uniquement à titre indicatif. Veuillez en tenir compte lors de l'installation du projecteur.
- Pour régler l'installation, utiliser une image projetée au format 16:9.

Projection d'images

Ce chapitre décrit les opérations de base pour projeter des images en entrée sur l'écran.

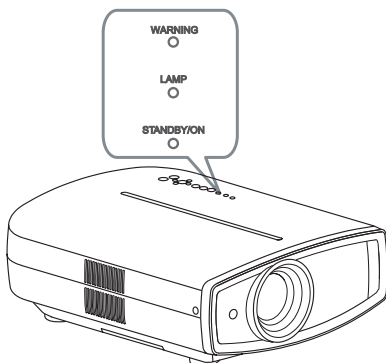
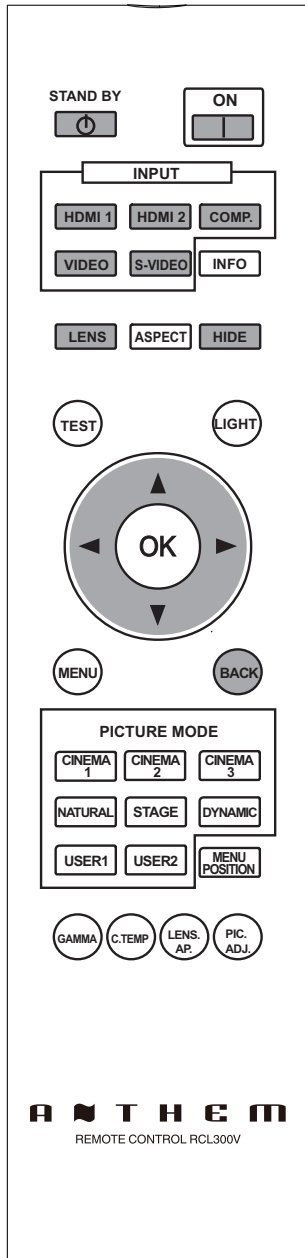

Préparation

1 Branchez la prise du câble d'alimentation dans la prise électrique

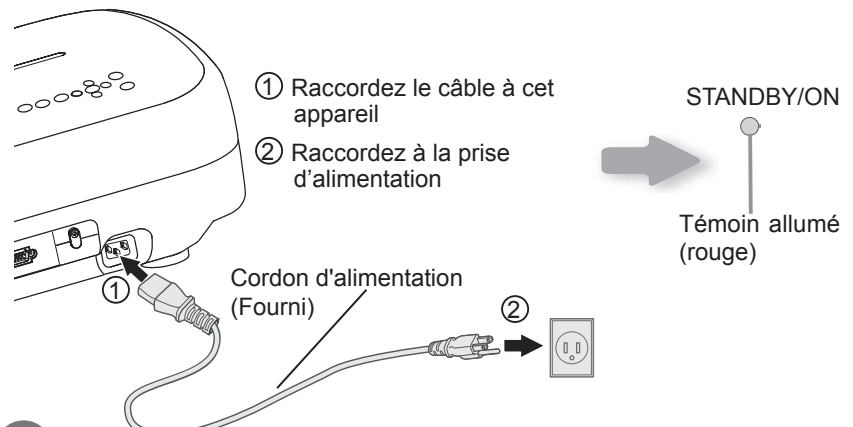

2 Allumez l'appareil



- Vous pouvez aussi appuyer sur le bouton sur l'appareil pour l'allumer. (P13)
- L'objectif s'ouvrira.

3 Projete l'image

1 Sélectionnez le mode d'entrée

- Vous pouvez également sélectionner le mode d'entrée en appuyant sur le bouton sur l'appareil. (P13)

HDMI 1 → HDMI 2 → COMP. → Video → S-Video

2 Affiche les images du périphérique sélectionné

4 Règle la mise au point, la taille (zoom) et la position (décalage) de l'image.

1 Réglez la mise au point.

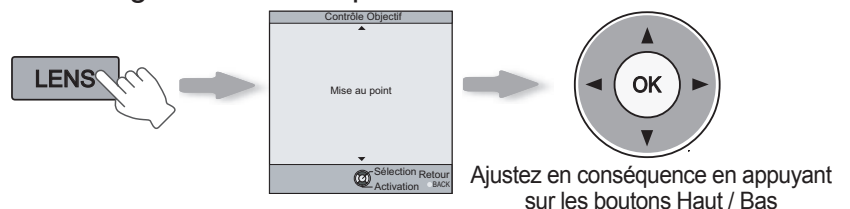

2 Ajuster la taille de l'image (le zoom)

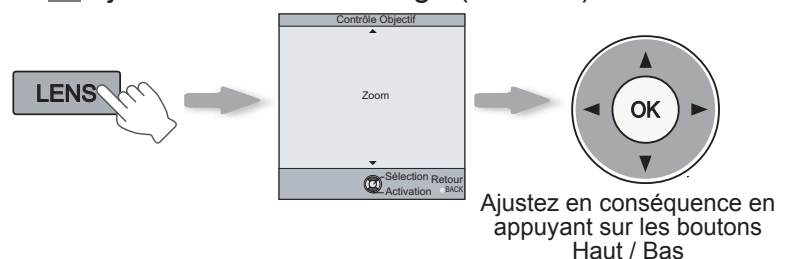

3 Règle la position de l'image (décalage).

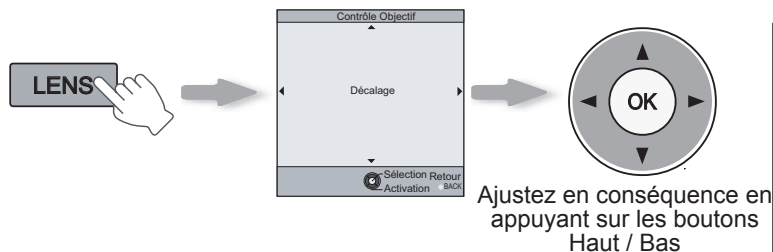

- Après réglage de la position de l'image, il peut être nécessaire de sélectionner "Décalage pixels" à partir du menu Paramètres "Installation". (P36 - 22)
- A chaque pression du bouton **LENS**, l'élément à régler passera de "Mise au point", "Zoom" and "Décalage".

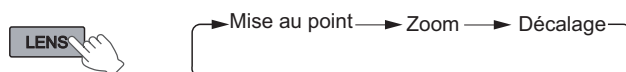

4 Pour terminer

5 Eteignez l'appareil

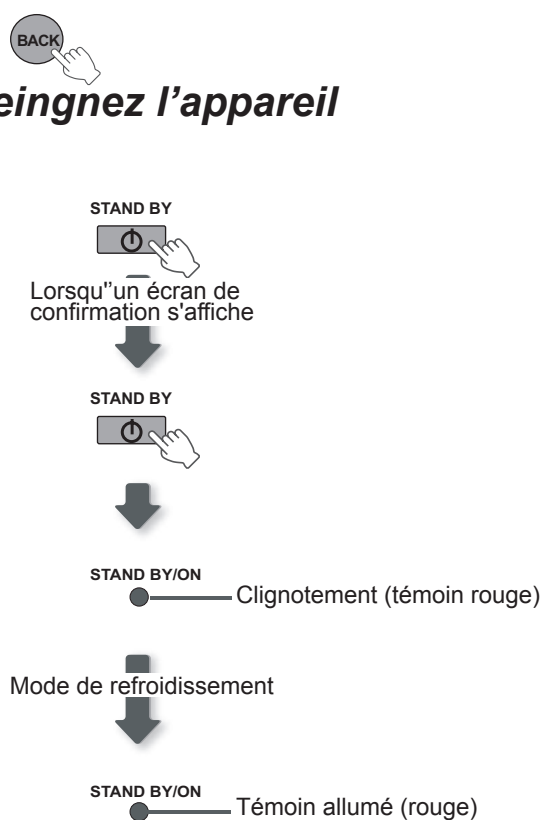

- Lorsque vous éteignez l'appareil, l'objectif se ferme.
- L'appareil ne peut pas être éteint pendant les 90 secondes suivant l'allumage de l'appareil. Commencez l'utilisation après 90 secondes.
- Vous pouvez aussi appuyer sur le bouton sur l'appareil pour l'éteindre. (P13)
- Débranchez le câble d'alimentation lorsque vous n'utilisez pas l'appareil pour une longue période.



CONSEILS

Vous pouvez masquer temporairement l'image.

Vous pouvez masquer temporairement l'image.

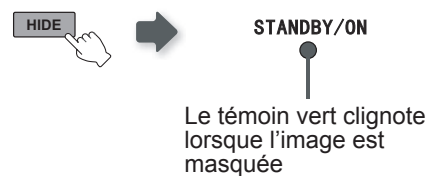

- Appuyez sur le bouton **HIDE** à nouveau pour afficher l'image.
- L'appareil ne peut pas être éteint lorsque l'image est temporairement masquée.



NOTE

À propos du mode de refroidissement

- Le mode de refroidissement est une fonction permettant le refroidissement de la lampe pendant les 60 secondes suivant la fin de la projection. Cette fonction empêche la déformation ou l'endommagement des pièces internes de l'appareil du fait de la surchauffe de la lampe. Elle empêche également un éclatement ou un raccourcissement prématuré de la durée de vie de la lampe.
- Pendant la phase de refroidissement, le témoin [STANDBY/ON] clignote en rouge.
- Suivant la phase de refroidissement, l'appareil retourne automatiquement en mode veille.
- Ne débranchez pas la prise d'alimentation pendant la phase de refroidissement. Cela pourrait réduire la durée de vie de la lampe et causer un dysfonctionnement.

Fonctions utiles pendant la projection

Vous pouvez modifier la taille de l'écran de l'image projetée ou masquer la zone entourant une image dont la qualité de la zone périphérique s'est détériorée.

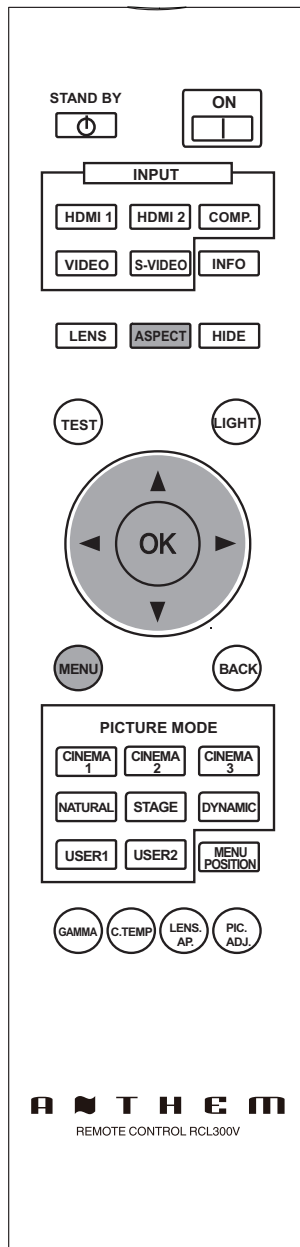

Régler de la taille de l'écran

L'image projetée peut être réglée pour correspondre à la taille d'écran la plus appropriée. (Format d'image).

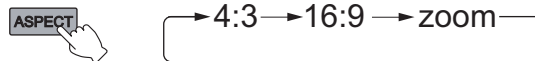

- La taille de l'écran peut aussi être réglée à partir d'Aspect du menu de configuration. (P34 - 14)
- Lorsque des signaux PC sont en entrée, le réglage "Aspect (PC)" sera disponible à la place. (P34 - 15)

■ Image source et image projetée par différents paramètres de taille d'écran

Image source	Taille de l'écran		
	4 : 3	16 : 9	Zoom
<p>SDTV (4:3)</p>	<p>Format d'image: Identique Taille d'écran la plus appropriée</p>	<p>Format d'image: Paysage L'image est étirée horizontalement</p>	<p>Format d'image: Identique Le haut et le bas de l'image sont manquants</p>
<p>SDTV(4:3) L'image a été enregistrée au format paysage (bandes noires en haut et en bas) avec le logiciel de DVD</p>	<p>Format d'image: Identique Une petite image est projetée</p>	<p>Format d'image: Paysage L'image est étirée horizontalement</p>	<p>Format d'image: Identique Taille d'écran la plus appropriée</p>

- Suivant l'image d'entrée, sélectionner 4:3 peut causer un étirement vertical de l'image, alors que 16:9 vous offre la taille d'écran la plus appropriée.

Masquage de la zone périphérique d'une image

Les images dont la qualité de la bordure externe est détériorée peuvent être projetées en masquant (cachant) le pourtour de l'image projetée.

1 Projete l'image



← Image dont la qualité de la bordure externe est détériorée.

2 Masquer l'image

1 Affichez le menu de configuration



2 Choisissez "Signal d'entrée" ➔ "Masque"

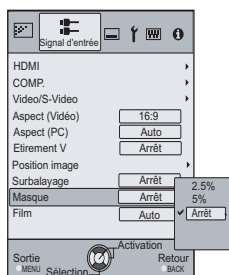
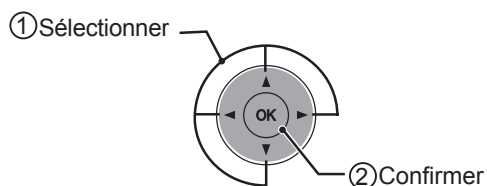

3 Régler une valeur de masque

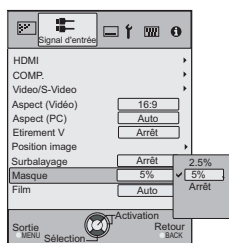
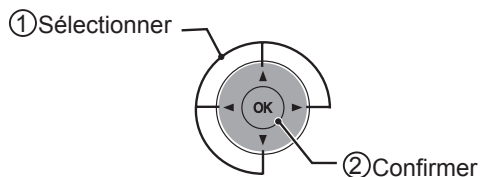

Exemple:

Lorsque la valeur "Masque" est changée de "Off" ➔ "5%"



3 Pour terminer



- Le masquage n'est disponible que lorsque des images haute définition sont en entrée.

La structure du menu Paramètres

Le menu pour ce périphérique est structuré de la façon suivante :



AVERTISSEMENT

- Certains objets ne peuvent être modifiés sans entrée.

Qualité image	
01 Modes	Règle le modèle de l'image projetée.
	Paramètre: Cinema 1, Cinema 2, Cinema 3, Naturzl, Scène, Dynamique, Util. 1, Util. 2
02 Contraste	Règle le contraste de l'image projetée.
	Paramètre: (Noir) -50 à 50 (Blanc)
03 Luminosité	Règle la luminosité de l'image projetée.
	Paramètre: (Plus sombre) -50 à 50 (plus clair)
04 Couleur	Règle la densité de la couleur de l'image projetée.
	Paramètre: (Plus sombre) -50 à 50 (plus clair)
05 Teinte	Règle la teinte de l'image projetée.
	Paramètre: (Rouge) -50 à 50 (Vert)
06 Temp. Couleur.	Règle la température de la couleur de l'image projetée.
	Paramètre: 5800K, 6500K, 7500K, 9300K, Haute luminosité, Perso 1, Perso 2, Perso 3
07 Gamma	Règle les caractéristiques de la gradation de l'image projetée.
	Paramètre: Normal, A, B, C, D, Perso 1, Perso 2, Perso 3
08 Avancé	Règle les contours de l'image et sa composition détaillée.
	Paramètre: Netteté, NR, CTI, Clear Motion Drive
09 Ouverture	Réglage de l'ouverture de l'objectif.
	Paramètre: 1, 2, 3
10 R.A.Z.	Réinitialiser le réglage.

Signal d'entrée	
11 HDMI	Configure le signal d'entrée HDMI.
	Paramètre: Entrée, Espace color., Contrôle avec HDMI
12 COMP.	Configure le signal d'entrée pour les terminaux d'entrée de la vidéo en composantes.
	Paramètre: Y Pb/Cb Pr/Cr, RVB, SCART
13 Vidéo / S-Vidéo	Règle les signaux d'entrée Vidéo / S-Vidéo.
	Paramètre: Niveau NTSC, Système Couleur
14 Aspect (Vidéo)	Configure la taille de l'écran de l'image projetée.
	Paramètre: 4:3, 16:9, Zoom
15 Aspect (PC)	Configure la taille de l'écran de l'image projetée.
	Paramètre: Auto, 1:1, Plein écran
16 Etirement V	Lorsque réglé à "Marche", l'image 2,35:1 projetée sera étirée verticalement à la résolution de l'écran.
	Paramètre: Marche, Arrêt
17 Position image	Ajuste la position horizontale / verticale de l'image projetée.
18 Surbalayage	Choisit s'il faut utiliser le surbalayage ou non pour le signal vidéo SD.
	Paramètre: Marche, Arrêt
19 Masque	Masque (cache) la zone externe de l'image projetée.
	Paramètre: 2,5%, 5%, Arrêt
20 Film	Selects this to view movies shot on film.
	Paramètre: Auto, Film, Arrêt

Installation	
21 Contrôle Objectif	Contrôle le déplacement motorisé de l'objectif lors du réglage du projecteur. Paramètre: Mise au point, Zoom, Décalage, Mire de test, Verrouillage
22 Décalage pixels	Effectuez des réglages fins d'un pixel pour chaque décalage de couleur mineur dans le sens horizontal / vertical de l'image. Paramètre: Rouge Horiz. , Vert Horiz. , Bleu Horiz. , Rouge Vert. , Vert Vert. , Bleu Vert.
23 Type d'installation	Inverse l'image suivant l'axe vertical (haut ou bas), horizontal (droite ou gauche), suivant l'état de projection du projecteur. Paramètre: Proj. Avant, Mont. Plafond AV, Rétro proj. , Mont. Plafond AR
24 Trapèze	Compense la distorsion trapézoïdale causée par l'installation.
25 Type Ecran	Corrige l'équilibre des blancs biaisé dérivé des caractéristiques réfléchives de l'écran. Paramètre: Arrêt, A, B, C

Affichage	
26 Couleur fond	Configure la couleur de l'écran affichée en l'absence de signaux entrants. Paramètre: Bleu, Noir
27 Position menus	Règle la position de l'affichage du menu. Les positions possibles pour l'affichage du menu sont les quatre coins ou le centre de l'écran.
28 Affichage menus	Définit la durée de l'affichage du menu. Paramètre: 15 sec, Marche
29 Aff. ligne	Affiche ou non le réglage d'entrée lors du changement de source. Paramètre: 5 sec, Arrêt
30 Aff. source	Affiche ou non l'entrée source lors du changement d'entrée. Paramètre: Marche, Arrêt
31 Logo	Détermine si "Logo" doit être affiché lors du démarrage. Paramètre: Marche, Arrêt
32 Langue	Détermine la langue d'affichage du menu. (12 langues)

Fonction	
33 Puissance lampe	Configure la puissance de la lampe source de lumière. Paramètre: Normal, Haut
34 Mire de test	Affiche 6 types de mires de test.
35 Arrêt Auto	Eteint automatiquement l'appareil lorsqu'il n'est pas utilisé pendant un certain temps. Paramètre: 1 heure, 2 heures, 3 heures, 4 heures
36 Haute Altitude	Sélectionnez ceci lorsque le projecteur est utilisé dans un endroit à faible pression atmosphérique (supérieure à 900 mètres au dessus du niveau de la mer). Paramètre: Marche, Arrêt

Informations	
Sont affichés le connecteur d'image, le nom de la source d'entrée, la résolution PC, la fréquence H du PC, la fréquence V du PC, la profondeur de couleur ainsi que l'utilisation de la lampe.	

Menu de configuration

Les images projetées peuvent être réglées pour correspondre au format souhaité en changeant les paramètres par défaut.

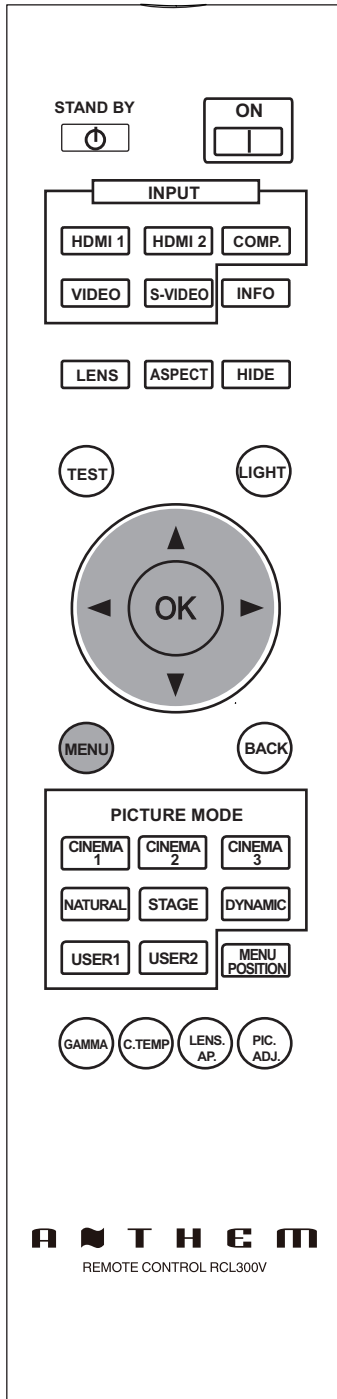

Procédures d'utilisation du menu

Exemple:

Changer l' "Aspect (Vidéo)" de "4:3" à "16:9"

1 Affichez le menu de configuration

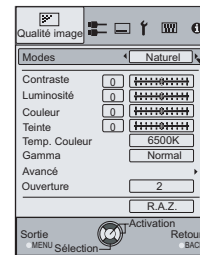

2 Choisissez "Signal d'entrée" → "Aspect (Vidéo)"

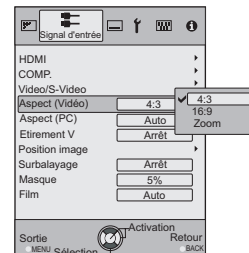
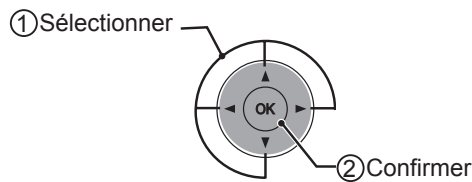

3 Régler sur "16:9"

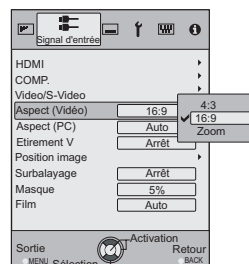
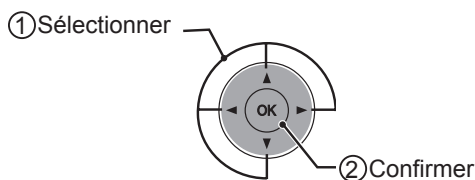

4 Pour terminer



Menu de configuration

Les valeurs des éléments présentés en sont les réglages d'usine prédéfinis.

- Les éléments pouvant être configurés varient selon les signaux entrants.



AVERTISSEMENT

- Certains objets ne peuvent être modifiés sans entrée.

Qualité image	
01 Modes	
Sélectionne le mode Image (Cinema 1, Cinema 2, Cinema 3, Naturzl, Scène, Dynamique, Util. 1 et Util. 2).	
Cinema 1	Il s'agit du paramètre d'image le plus proche du film. Il est adapté au visionnage de film en général.
Cinema 2	Il s'agit du paramètre d'image pour des teintes vives basées sur les normes HDTV. Il est adapté au visionnage de films d'action et de films avec des couleurs vives.
Cinema 3	Il s'agit du paramètre d'image le plus adapté pour visionner des films d'animation.
Naturzl	Il s'agit du paramètre d'image pour des teintes et des tons naturels. Il est adapté au visionnage de drames et de vidéo.
Scène	Il s'agit du paramètre d'image le plu adapté pour visionner des concerts en direct et des spectacles sur scène.
Dynamique	Il s'agit du paramètre d'image le plus adapté pour visionner l'image dans une pièce ne pouvant pas être rendue totalement sombre.
02 Contraste	
Règle le contraste de l'image projetée.	
<input type="text"/>	(Noir) -50 à 50 (Blanc)
03 Luminosité	
Règle la luminosité de l'image projetée.	
<input type="text"/>	(Plus sombre) -50 à 50 (plus clair)
04 Couleur	
Règle la densité de la couleur de l'image projetée.	
<input type="text"/>	(Plus sombre) -50 à 50 (plus clair)
05 Teinte	
Règle la teinte de l'image projetée.	
<input type="text"/>	(Rouge) -50 à 50 (Vert)

Menu de configuration (suite)

Qualité image > Temp. Couleur			
06 Temp. Couleur			
Règle la température de la couleur de l'image projetée.			
5 800K	Sélectionnez ceci pour donner un ton rouge à l'image.	Seul le décalage peut être réglé.	
6 500K	Sélectionnez ceci pour avoir une image équilibrée.		
7 500K	Sélectionnez ceci pour donner un ton bleu à l'image.		
9 300K	Choisissez cette option pour donner une teinte bleue supérieure à 7500K.		
Haute luminosité	Sélectionnez ceci pour obtenir l'image la plus claire.		
Perso 1	Réglage de Base	Basé sur cette sélection de valeur de correction (5800K, 6500K, 7500K, 9300K, H.B.), règle les gains et décalages suivants.	
	Gain (Partie lumineuse)	Rouge	(Moins rouge) -50 à 50 (Plus rouge)
		Vert	(Moins vert) -50 à 50 (Plus vert)
		Bleu	(Moins bleu) -50 à 50 (Plus bleu)
	Décalage (Partie sombre)	Rouge	(Moins rouge) -50 à 50 (Plus rouge)
		Vert	(Moins vert) -50 à 50 (Plus vert)
Bleu		(Moins bleu) -50 à 50 (Plus bleu)	
Perso 2	Réglage de Base	Basé sur cette sélection de valeur de correction (5800K, 6500K, 7500K, 9300K, H.B.), règle les gains et décalages suivants.	
	Gain (Partie lumineuse)	Rouge	(Moins rouge) -50 à 50 (Plus rouge)
		Vert	(Moins vert) -50 à 50 (Plus vert)
		Bleu	(Moins bleu) -50 à 50 (Plus bleu)
	Décalage (Partie sombre)	Rouge	(Moins rouge) -50 à 50 (Plus rouge)
		Vert	(Moins vert) -50 à 50 (Plus vert)
Bleu		(Moins bleu) -50 à 50 (Plus bleu)	
Perso 3	Réglage de Base	Basé sur cette sélection de valeur de correction (5800K, 6500K, 7500K, 9300K, H.B.), règle les gains et décalages suivants.	
	Gain (Partie lumineuse)	Rouge	(Moins rouge) -50 à 50 (Plus rouge)
		Vert	(Moins vert) -50 à 50 (Plus vert)
		Bleu	(Moins bleu) -50 à 50 (Plus bleu)
	Décalage (Partie sombre)	Rouge	(Moins rouge) -50 à 50 (Plus rouge)
		Vert	(Moins vert) -50 à 50 (Plus vert)
Bleu		(Moins bleu) -50 à 50 (Plus bleu)	

- Les couleurs rouge, verte et bleu peuvent être respectivement réglées et enregistrées.
- Ce réglage peut aussi être configuré à partir de la télécommande. (📖P14)

Qualité image > Gamma

07 Gamma

Règle les caractéristiques de la gradation de l'image projetée.

Normal	Dans les cas habituels, choisissez ce paramétrage.	Il s'agit du paramètres pour des tons standards.
A	Régler le gamma à sur "A".	Il s'agit du paramètres pour de riches tons sombres.
B	Régler le gamma à sur "B".	Il s'agit du paramètre pour les qualités de ton caractéristiques du film.
C	Régler le gamma à sur "C".	Ce paramètre apporte des tons plus riches et plus sombres que le paramètre B.
D	Régler le gamma à sur "D".	Ce paramètre apporte des tons moyens plus lumineux.
Perso 1 Perso 2 Perso 3 (Réglage gamma)	Trois différents types de gamma peuvent être réglés suivant vos préférences.	
	Réglage de Base	Vous pouvez choisir le coefficient (1,8 à 2,6) de la courbe gamma.
	Réglage gamma*	Vous pouvez ajuster séparément la courbe gamma des couleurs (Rouge, Vert, Bleu). Régler "Blanc" affectera les valeurs "Rouge, Vert, Bleu". La courbe gamma trace les valeurs pour le "Vert".
	Copier	Copie la donnée gamma ajustée.
	Coller	Colle la donnée gamma collée.
R.A.Z.	Remet les coefficients gamma aux valeurs 2,2 réglées dans "Réglage de Base".	

- "Normal" convient aux cas habituels, mais d'autres réglages peuvent être sélectionnés selon vos préférences.
- Ce réglage peut aussi être configuré à partir de la télécommande. (📖 P14)

* "Réglage gamma"

- ① Sélectionne le coefficient de courbe gamma de référence (1,8 ~ 2,6) dans "Réglage de Base".
- ② Sélectionnez la couleur que vous désirez ajuster dans l'écran d'ajustement gamma.

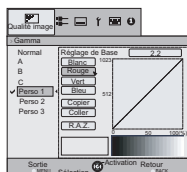

- ③ Ajustez la courbe gamma dans l'écran d'ajustement courbe gamma.

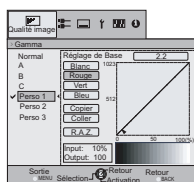

Sélectionnez le point où la gradation (luminosité) sera ajustée au moyen des boutons ◀ / ▶.

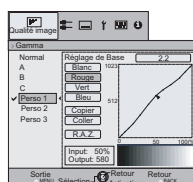

Ajustez la gradation (luminosité) au moyen des boutons ▲ / ▼.

- ④ Pour terminer



- Si la courbe gamma est ajustée plusieurs fois, des erreurs de calcul seront accumulés et la courbe gamma peut ne pas être capable de revenir à sa valeur initiale. Dans ce cas, sélectionnez "R.A.Z."

Menu de configuration (suite)

* Concernant "Copier" et "Coller".

① Copie des données de réglage Gamma.

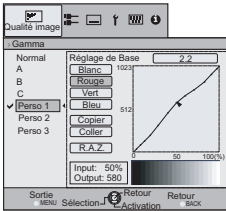

Sélectionner Copier en utilisant les boutons ▲ / ▼.

② Collage des données copiées.

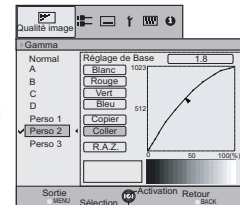
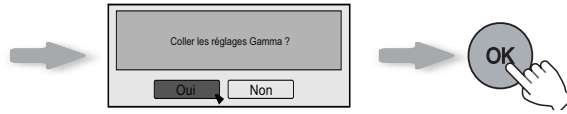
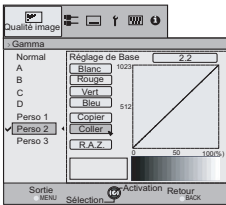

Sélectionner Coller en utilisant les boutons ◀ / ▶ et ▲ / ▼.

- Les données de réglage gamma peuvent être copiées dans tous les modes, mais il est seulement possible de coller dans la Perso 1, Perso 2 et Perso 3.

Qualité image > Avancé

08 Avancé

Règle les contours de l'image et sa composition détaillée.

	Netteté	Netteté	(Doux) de 0 à 100 (Net)	Ajuste le contour de l'image
		Amélior. Détail	(Doux) de -50 à 50 (Fort)	Souligne les détails de l'image
	NR*	RNR	(Doux) de 0 à 16 (Fort)	Règle l'intensité de la réduction du bruit de l'image
		MNR	(Doux) de 0 à 16 (Fort)	Règle l'intensité de la réduction de l'Effet Gibb.
		BNR	Marche	Réduit le bruit Block Noise
	Arrêt		Le signal d'entrée reste inchangé.	
	CTI*	Arrêt	Le signal d'entrée reste inchangé.	
		Bas	Réduit la tache de couleur (Correction du contour de couleur.).	
		Moyen		
	Clear Motion Drive*	Haut	Améliore les images les images à déplacements rapides en une image claire avec peu d'image résiduelle.	
Arrêt				
Bas				
		Haut		

09 Ouverture

Ouverture	1	Sombre
	2	Medium
	3	Clair

10 R.A.Z.

Réinitialiser le réglage.

- * Dans le cas de signaux HD ou PC, l'NR et le CTI ne peuvent pas être réglés.
- * Avec "Clear Motion Drive", il n'est pas possible de régler le signal PC. Par ailleurs, selon la scène, l'image peut être distordue. Dans ce cas, veuillez sélectionner arrêt.

- Abréviations

NR: Noise Reduction (Réduction du bruit) RNR: Random Noise Reduction (Réduction aléatoire du bruit)

MNR: Mosquito Noise Reduction (Réduction du bruit 'moustique')

BNR: Block Noise Reduction (Réduction du bruit de bloc)

CTI: Color Transient Improvement (Amélioration des transitoires de couleurs)

Signal d'entrée > HDMI		
11 HDMI		
Configure le signal d'entrée HDMI.		
Entrée	Auto	Règle automatiquement les signaux d'entrée.
	Standard	Sélectionnez ceci lorsque la plage dynamique des images d'entrée est 16 - 235.
	Amélioré	Sélectionnez ceci lorsque la plage dynamique des images d'entrée est 0 - 255.
Espace color.	Auto	Règle automatiquement les signaux d'entrée.
	Y Cb Cr (4:4:4)	Sélectionnez ceci lorsque les signaux vidéos Y Cb Cr (4:4:4) sont en entrée.
	Y Cb Cr (4:2:2)	Sélectionnez ceci lorsque les signaux vidéos Y Cb Cr (4:2:2) sont en entrée.
	RVB	Sélectionnez ceci lorsque les signaux vidéo RVB sont en entrée.
Contrôle avec HDMI	Marche	Active les communications CEC.
	Arrêt	Désactive les communications CEC.

- Le réglage est disponible uniquement si le terminal HDMI est choisi.
- L'“(Entrée)Auto” ne fonctionne pas correctement pour certains périphériques sources. Dans ce cas, veuillez utiliser le Mode standard ou le Mode optimisé.
- Abréviations
CEC: Consumer Electronics Control (Commande des composants électroniques grand public)

Signal d'entrée > COMP.		
12 COMP.		
Configure le signal d'entrée pour les terminaux d'entrée de la vidéo en composantes.		
Espace color.	Y Pb/Cb Pr/Cr	Sélectionnez ceci lorsque les signaux de composantes vidéo sont en entrée.
	RVB	Sélectionnez ceci lorsque les signaux vidéo RVB sont en entrée.
	SCART	Sélectionnez ceci lorsque des signaux vidéo RGB et des signaux de synchronisation sont entrés via l'interface SCART sur les marchés européens.

- Le réglage est disponible uniquement si les bornes vidéo à composantes sont choisies.

Signal d'entrée > Vidéo / S-Vidéo		
13 Vidéo / S-Vidéo		
Règle les signaux d'entrée Vidéo / S-Vidéo.		
Niveau NTSC	0IRE	Règle la gradation des signaux sans le réglage 7.5 IRE.
	7,5IRE	Règle la gradation des signaux avec le réglage 7.5 IRE.
Système Couleur	Auto	Configure le système de couleurs automatiquement.
	NTSC	Sélectionnez ceci lorsque le système couleur est NTSC.
	NTSC4,43	Sélectionnez ceci lorsque le système couleur est NTSC4,43.
	PAL	Sélectionnez ceci lorsque le système couleur est PAL.
	PAL-M	Sélectionnez ceci lorsque le système couleur est PAL-M.
	PAL-N	Sélectionnez ceci lorsque le système couleur est PAL-N.
	SECAM	Sélectionnez ceci lorsque le système couleur est SECAM.

- Le réglage n'est disponible que lorsque l'image d'entrée vidéo ou S-vidéo est projetée.

Menu de configuration (suite)

Signal d'entrée > Aspect (Vidéo)

14 Aspect (Vidéo)

Configure la taille de l'écran de l'image projetée.

4:3	Définit la taille de l'écran à 4:3 pour l'image projetée.
16:9	Définit la taille de l'écran à 16:9 pour l'image projetée.
Zoom	Zoom les images. (ne peut pas être sélectionné dans le cas de signaux HD.)

- Ce réglage peut aussi être configuré à partir de la télécommande. (📖P14)
- Les éléments ne peuvent pas être définis dans le cas de signaux de PC.

Signal d'entrée > Aspect (PC)

15 Aspect (PC)

Configure la taille de l'écran de l'image projetée.

Auto	Agrandi le signal PC horizontalement et verticalement jusqu'à ce qu'il prenne la hauteur de l'écran, en affichant le signal dans son format original.
1:1	Affiche le signal PC correspondant à l'écran avec un rapport 1 point par pixel. L'écran de PC peut être affiché dans sa taille originale.
Plein écran	Agrandi le signal PC horizontalement / verticalement.

- Ce réglage peut aussi être configuré à partir de la télécommande. (📖P14)
- Ce réglage ne peut pas être défini dans le cas de signaux SD ou HD.

Signal d'entrée > Etirement V (lorsque des signaux HD ou SD sont en entrée)

16 Etirement V

Lorsque réglé à "Marche", l'image 2,35:1 projetée sera étirée verticalement à la résolution de l'écran.

Marche	L'image 2,35:1 projetée sera étirée verticalement à la résolution de l'écran.
Arrêt	Projette l'image 2,35:1 telle quelle. (Des bandes noires apparaîtront en haut et en bas.)

- Ce réglage ne peut pas être défini dans le cas de signaux PC.



Signal d'entrée > Position image

17 Position image

Ajuste la position horizontale / verticale de l'image projetée.

- La position de l'image varie suivant les signaux d'entrée. L'image provenant de même signaux peut ne pas être complètement affichée. Règle la position de l'image à l'aide de ce menu pour afficher l'image correctement.

Signal d'entrée > Surbalayage**18 Surbalayage**

Choisit s'il faut utiliser le surbalayage ou non pour le signal vidéo SD.

Marche	Surbalayage le haut, la gauche, le bas et la droite, chacun à 2,5%.
Arrêt	Ne pas surbalayer.

- Ce réglage n'est pas disponible lorsque un signal PC ou HD est en entrée.

Signal d'entrée > Masque**19 Masque**

Masque (cache) la zone externe de l'image projetée.

2,5%	Masque 2,5% de l'écran.
5%	Masque 5 % de l'écran.
Arrêt	Aucun masque.

- Le masquage est disponible uniquement pour des images haute définition.

Signal d'entrée > Film**20 Film**

Sélectionnez ceci pour visionner des films tournés sur pellicule.

Auto	Une fois déterminé s'il s'agit d'un film à 24 images ou d'une vidéo à 60 images (50 images), change le paramètre pour la conversion progressive optimale.
Film	Corrige le mouvement non naturel du traitement de l'ajustement matériel de 24 à 60 images (50 images) retourné en 24 images.
Arrêt	Règle la conversion progressive appropriée pour la vidéo.

- Seulement 480i/576i/1080i sont sélectionnables.
- Sélectionner "Auto" ou "Arrêt" si le fonctionnement devient inadéquat. Ceci ne fonctionne pas correctement en particulier avec la vidéo.

Menu de configuration (suite)

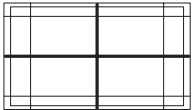
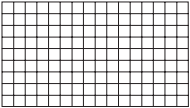
Installation > Contrôle Objectif	
21 Contrôle Objectif	
Contrôle le déplacement motorisé de l'objectif lors du réglage du projecteur.	
Mise au point	Fonction pour régler la mise au point de l'objectif.
Zoom	Fonction pour régler le zoom de l'objectif.
Décalage	Fonction pour régler le décalage de l'objectif. (Appuyez sur les boutons haut / bas / gauche / droite pour faire décaler l'écran).
Mire de test	
Marche	Affiche la mire de test avec les réglages ci-dessus. Affichage pour le "Zoom" et le "Décalage":  Affichage pour la "Mise au point":  (Image de grandes grilles vertes) (Image de petites grilles vertes)
Arrêt	Sans afficher l'image de charge, affiche le signal d'entrée externe.
Verrouillage	
Marche	Désactive le réglage de l'objectif. Un message d'alarme apparaît lorsque le bouton [LENS] de la télécommande est pressé.
Arrêt	Permet le réglage de l'objectif.

Installation > Décalage pixels	
22 Décalage pixels	
Effectuez des réglages fins d'un pixel pour chaque décalage de couleur mineur dans le sens horizontal / vertical de l'image.	
Rouge Horiz.	(Déplacer le rouge vers la gauche) 1 à 7 (déplacer le rouge vers la droite)
Vert Horiz.	(Déplacer le vert vers la gauche) 1 à 7 (déplacer le vert vers la droite)
Bleu Horiz.	(Déplacer le bleu vers la gauche) 1 à 7 (déplacer le bleu vers la droite)
Rouge Vert.	(Déplacer le rouge vers le bas) 1 à 5 (déplacer le rouge vers le haut)
Vert Vert.	(Déplacer le vert vers le bas) 1 à 5 (déplacer le vert vers le haut)
Bleu Vert.	(Déplacer le bleu vers le bas) 1 à 5 (déplacer le bleu vers le haut)

- Les axes horizontaux et verticaux sont inversés lorsque l'image est renversée vers la gauche, la droite, vers le haut ou vers le bas.
- Lors de l'ajustement, utilisez des images fixes avec des contours forts.
- Comme les ajustements sont mineurs, leur effet pourrait être difficile à voir avec certaines images.

Installation > Type d'installation	
23 Type d'installation	
Inverse l'image suivant l'axe vertical (haut ou bas), horizontal (droite ou gauche), suivant l'état de projection du projecteur.	
Proj. Avant	Sélectionnez ceci pour une projection avant depuis une table.
Mont. Plafond AV	Sélectionnez ceci pour une projection avant depuis le plafond.
Rétro proj.	Sélectionnez ceci pour une projection arrière depuis une table.
Mont. Plafond AR	Sélectionnez ceci pour une projection arrière depuis le plafond.

Installation > Trapèze	
24 Trapèze	
Compense la distorsion trapézoïdale causée par l'installation.	

- Si le "Réglage du décalage" est autre que 0%, l'image peut être projetée à l'écran de façon incorrecte lorsque la distorsion trapézoïdale est compensée. (📖 P20)

Installation > Type Ecran**25 Type Ecran**

Corrige l'équilibre des blancs biaisé dérivé des caractéristiques réfléchives de l'écran.

Arrêt	N'apporte aucune correction. (Généralement réglé sur arrêt).
A	Corrige en légèrement rougeâtre.
B	Corrige en légèrement verdâtre.
C	Corrige en légèrement bleuâtre.

Affichage > Couleur fond**26 Couleur fond**

Configure la couleur de l'écran affichée en l'absence de signaux entrants.

Bleu	Configure la couleur de l'écran à "Bleu".
Noir	Configure la couleur de l'écran à "Noir".

Affichage > Position menus**27 Position menus**

Règle la position de l'affichage du menu. Les positions possibles pour l'affichage du menu sont les quatre coins ou le centre de l'écran.

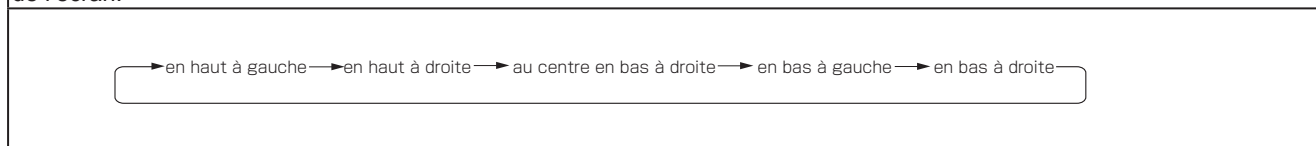

- Cela peut également être configuré à partir de la télécommande. (📖P14)

Affichage > Affichage menus**28 Affichage menus**

Définit la durée de l'affichage du menu.

15 sec	Affichage pendant 15 secondes.
Marche	Affichage permanent.

Affichage > Aff. ligne**29 Aff. ligne**

Affiche ou non le réglage d'entrée lors du changement de source.

5 sec	Affichage pendant 5 secondes.
Arrêt	Ne pas afficher.

Affichage > Aff. source**30 Aff. source**

Affiche ou non l'entrée source lors du changement d'entrée.

Marche	Affiche la source des signaux d'entrée.
Arrêt	Ne pas afficher.

Menu de configuration (suite)

Affichage > Logo

31 Logo

Détermine si "Logo" doit être affiché lors du démarrage.

Marche	Affichage pendant 5 secondes.
Arrêt	Ne pas afficher.

Affichage > Langue

32 Langue

Détermine la langue d'affichage du menu.

日本語	Japonais
English	Anglais
Deutsch	Allemand
Español	Espagnol
Italiano	Italien
Français	Français
Português	Portugais
Nederlands	Hollandais
Svenska	Suédois
Norsk	Norvégien
Русский	Russe
中文	Chinois

Fonction > Puissance lampe

33 Puissance lampe

Configure la puissance de la lampe source de lumière.

Normal	Dans les cas habituels, choisissez ce paramétrage. (150 W)
Haut	Sélectionnez ceci lorsqu'il est difficile de voir l'image dans une pièce éclairée. (200 W)

- Les réglages ne peuvent être changés pendant environ 90 secondes après que cet appareil ait été allumé.
- Les réglages ne peuvent être changés pendant environ 60 secondes après qu'ils aient été réglés.

Fonction > Mire de test

34 Mire de test

Affiche 6 types de mires de test. Pour vérification de la condition et du ton de couleur, ainsi que de la taille de pixel. À utiliser lorsque nécessaire.

- Cela peut également être configuré à partir de la télécommande. (📖P14)

Fonction > Arrêt Auto

35 Arrêt Auto

Eteint automatiquement l'appareil lorsqu'il n'est pas utilisé pendant un certain temps.

Non	Désactive l'arrêt auto.
1 heure	Arrêt auto après une heure.
2 heures	Arrêt auto après 2 heures.
3 heures	Arrêt auto après 3 heures.
4 heures	Arrêt auto après 4 heures.

Fonction > Haute Altitude**36 Haute Altitude**

Sélectionnez ceci lorsque le projecteur est utilisé dans un endroit à faible pression atmosphérique (supérieure à 900 mètres au dessus du niveau de la mer).

Marche	Marche.
Arrêt	Arrêt.

Informations

Entrée	Affiche l'entrée vidéo actuellement sélectionnée.
Source	Affiche le type de signal d'entrée vidéo en cours. (Si l'entrée est le signal du PC, ce point peut ne pas s'afficher)
Résolution	Dans le cas d'un signal PC, la résolution est affichée.
Fréquence H	Dans le cas d'un signal PC, la fréquence horizontale est affichée.
Fréquence V	Dans le cas d'un signal PC, la fréquence verticale est affichée.
Profondeur couleur	Affiche la profondeur des couleurs des signaux vidéo entrés par les bornes HDMI. [La profondeur des couleurs n'est pas affichée lorsque l'entrée est Y Cb Cr (4:2:2)].
Temps lampe	Affiche le nombre d'heures cumulé d'utilisation de la lampe.

Personnalisation des images projetées

Vous pouvez ajuster l'image projetée à une qualité d'image désirée et enregistrer la valeur réglée. (Modes) Hormis les cinq modes par défaut "Cinéma 1", "Cinéma 2", "Cinéma 3", "Naturel", "Scène" and "Dynamique", il existe 2 modes supplémentaires de réglage définissables par l'utilisateur pour le mode d'image.

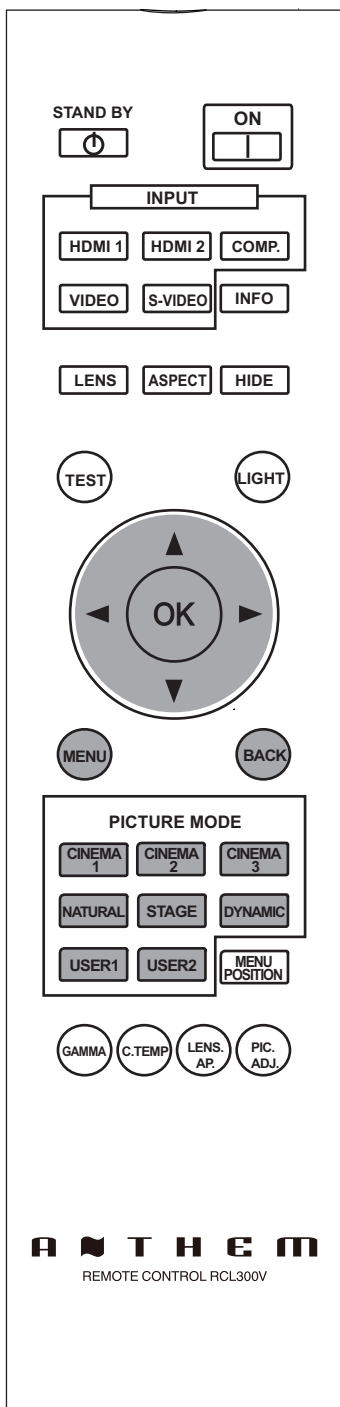

Changer le réglage initial des modes

"Contraste", "Luminosité", "Couleur", "Teinte", "Temp. Couleur", "Gamma", "Netteté", "NR", "CTI", "Ouverture de l'objectif" et "Clear Motion Drive" sont enregistrés dans le mode.

1 Choisit le mode



2 Ajuste la qualité d'image

Exemple: Pour régler le "Contraste"

1 Affichez le menu de configuration



2 Sélectionnez "Qualité image" → "Contraste"

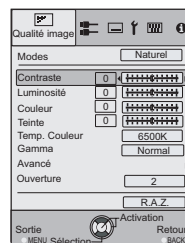
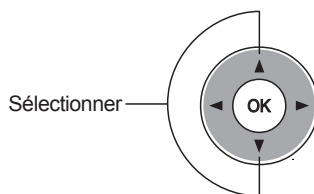

3 Ajustez le réglage

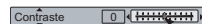
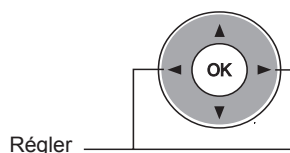

4 pour finaliser les réglages



3 D'autres éléments peuvent également être réglés

4 Pour terminer



- "Temp. couleur", "Gamma", et "Ouverture objectif" peuvent être aussi réglés depuis la télécommande. (P14)

Enregistrer un mode défini par l'utilisateur

1 Sélectionnez le mode

USER 1

USER 2

2 Ajuste la qualité d'image

- Consultez "Changer le réglage initial des modes" pour la procédure de réglage de la qualité d'image. (📖 P40)

3 Pour terminer



Enregistrer un mode défini par l'utilisateur dans le Menu

1 Ajuste la qualité d'image

- Consultez "Changer le réglage initial des modes" pour la procédure de réglage de la qualité d'image. (📖 P40)

2 Affichez le menu de configuration



3 Sélectionnez "Qualité image" → "Modes" → "Naturel"

① Sélectionner

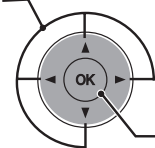

② Confirm

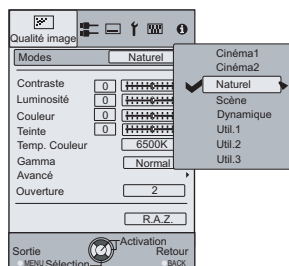

4 Enregistrez le réglage



AVERTISSEMENT

- Le réglage des paramètres de qualité d'image ne sera pas enregistré si d'autres profils d'image sont sélectionnés avant l'enregistrement de ces paramètres.

Dépannage

Avant d'envoyer votre appareil à votre détaillant agréé pour une réparation, veuillez vérifier les points suivants.

Les situations suivantes ne sont pas des défauts.

■ **Vous n'avez pas à vous inquiéter des situations suivantes si vous ne constatez aucune anomalie à l'écran.**

- Une partie du dessus ou la face avant de l'appareil est chaude.
- L'appareil émet un craquement.
- Un bruit de fonctionnement se fait entendre à l'intérieur de l'appareil.
- Une tache de couleur apparaît sur certains écrans.

■ **Effectuez les opérations suivantes lorsque l'appareil est incapable de fonctionner normalement en raison de parasites ou de bruits externes.**

- ① Lorsque l'appareil est en mode veille, débranchez l'alimentation électrique puis rebranchez la prise
- ② Appuyez sur le bouton marche/arrêt pour remettre l'appareil sous tension.

■ **Il est possible que la lampe fasse un bruit lorsqu'elle est éteinte mais cela est sans danger.**

■ **La fabrication de l'appareil LCOS fait appel à une technologie de haute précision mais il est possible que certains pixels soient manquants ou que d'autres restent en permanence allumés.**

L'appareil n'est pas alimenté		
Le câble d'alimentation électrique est-il branché ?	Insérez fermement la prise du câble d'alimentation.	P22
Le couvercle de la lampe est-il correctement fermé ?	Retirez la prise du câble d'alimentation lorsque l'appareil est en mode veille et fermez correctement le couvercle de la lampe. Rebranchez ensuite la prise de courant.	P47
La lampe est-elle en phase de refroidissement ?	Suivant la fin de la phase de refroidissement, rallumez l'appareil.	P23
L'image projetée est sombre		
La lampe est-elle proche de la fin de sa durée de vie ?	Vérifiez la durée de vie de la lampe dans le menu d'informations. Préparez une nouvelle lampe ou remplacez-la dès que possible lorsqu'elle approche de sa limite de durée.	P46 à 48
L'appareil fonctionne lorsqu'il est allumé puis s'arrête brusquement après quelques minutes		
Les entrées et sorties d'air sont-elles bloquées ?	Retirez la prise du câble d'alimentation lorsque l'appareil est en mode veille et retirez tout objet qui bloquerait la ventilation. Rebranchez ensuite la prise de courant.	P12 à 13
Le filtre est-il sale ?	Nettoyez le filtre.	P49
L'image vidéo n'apparaît pas		
Le bon câble d'entrée externe est-il sélectionné ?	Sélectionnez l'entrée externe qui convient.	P22
Le périphérique audiovisuel est-il correctement raccordé ?	Raccordez correctement le périphérique audiovisuel.	P16 à 19
Le périphérique audiovisuel est-il allumé ?	Mettez le périphérique audiovisuel sous tension et lancez la lecture de la vidéo.	P22
Le périphérique audiovisuel émet-il les bons signaux vidéo ?	Réglez correctement le périphérique audiovisuel.	P16 à 19
Le réglage de la borne d'entrée est-il correct ?	Réglez "COMP." et "HDMI" dans le menu configuration en fonction des signaux entrants.	P33 - 11 12
L'image vidéo est-elle temporairement masquée ?	Appuyez sur le bouton [HIDE] pour afficher à nouveau l'image vidéo.	P23
L'image ne peut pas être projetée		
Est-ce que l'image clignotera et deviendra invisible avec l'entrée HDMI ?	Veuillez utiliser un câble HDMI court.	P18

L'image ne peut pas être sortie via la borne HDMI.



Est-ce que la Configuration de la fonction "Contrôle avec HDMI" est sur "Arrêt" ?	Réglez la fonction "Contrôle avec le HDMI" sur "Arrêt".	 P33 - 11
---	---	---

- Même si la fonction "Contrôle avec le HDMI" est sur "Marche", il existe toujours certains appareils qui ne peuvent pas afficher l'image normalement.



Les couleurs n'apparaissent pas ou semblent étranges

L'image est-elle correctement réglée ?	Réglez la "Couleur" et "Teinte" dans le menu configuration.	 P29 - 04 05
--	---	--





L'image vidéo est floue

La mise au point est-elle correctement réglée ?	Réglez la mise au point.	 P22
L'appareil est-il placé trop près ou trop loin de l'écran ?	Installez l'appareil à une bonne distance de l'écran.	 P20 à 21

Absence d'images vidéo

Le réglage du masque d'écran a-t-il été effectué ?	Réglez "Masque" dans le menu configuration sur "Arrêt".	 P25, 35 - 19
L'affichage n'est-il pas en position normale ?	Modifiez la valeur de "Position d'image" dans le menu de configuration pour garantir que des images ne sont pas manquantes.	 P34 - 17



La télécommande ne fonctionne pas

Les piles sont-elles installées correctement ?	Assurez-vous que les pôles (⊕ ou ⊖) correspondent bien lors de la mise en place des piles.	 P15
Les piles sont-elles déchargées ?	Remplacez les piles.	 P15
Y a-t-il un objet qui obstrue la communication entre la télécommande et le capteur de télécommande ?	Enlevez tout objet pouvant faire obstruction.	 P15
La télécommande est-elle tenue trop loin de l'appareil ?	Tenez la télécommande plus près du capteur lorsque vous l'utilisez.	 P15

L'alimentation électrique est brutalement interrompue

Le réglage de l'arrêt auto a-t-il été effectué ?	Réglez "Arrêt Auto" dans le menu configuration sur "Non".	 P38 - 35
--	---	---

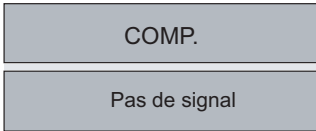
Que faire lorsque ces messages s'affichent

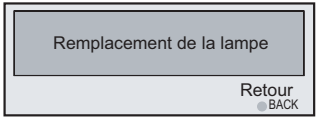
Message	Cause (Description)
 <p>COMP. Pas de signal</p>	<p>Aucun appareil n'est raccordé à la borne d'entrée. La borne d'entrée est raccordée mais il n'y a pas de signal.</p> <p>➡ Activez l'entrée des signaux vidéo.</p>
 <p>COMP.</p>	<p>Un signal vidéo ne pouvant pas être utilisé par cet appareil a été entré.</p> <p>➡ Faites entrer des signaux vidéo pouvant être utilisés.</p> <p>*Les noms des bornes d'entrée, comme COMP. S'affichera en jaune.</p>
 <p>Remplacement de la lampe Retour BACK</p>	<p>Ce message s'affiche lorsque la lampe a accumulé plus de 2900 heures de fonctionnement. Afin d'enlever ce message, appuyez sur le bouton [Back].</p> <p>➡ Veuillez préparer une nouvelle lampe puis remplacez-la dès que possible et remettez le compteur temps de la lampe à zéro. (P46 à 48)</p>

À propos des indicateurs d'alertes

Le temps cumulé d'utilisation de la lampe ou le mode d'avertissement de cet appareil est affiché par les indicateurs. Pour de plus amples informations concernant l'affichage des indicateurs au cours du fonctionnement normal, consultez "Commandes et fonctionnalités". (P12)

N°	Indicateur			Durée du clignotement	Fréquence de clignotement	Fréquence du clignotement	Signification	
	WAR-NING	LAMP	STANDBY/ON					
1	-	-	Témoin allumé (rouge)	-	-	-	Pendant la mise en veille	Affichage d'indicateur en conditions normales
2	-	-	Témoin allumé (vert)	-	-	-	Lorsque l'appareil est allumé (Masque désactivé)	
3	-	-	Témoin éteint (vert)	0,5 seconde	continuus	-	Lorsque l'appareil est allumé (Masque activé)	
4	-	-	Témoin éteint (rouge)	0,5 seconde	continuus	-	Pendant la période de refroidissement	
5	-	Allumé (orange)	-	-	-	-	Le moment de remplacer la lampe est proche (P46 à 48) (Lorsque le temps cumulé d'utilisation de la lampe a dépassé 2900 heures)	
6	-	Allumé (orange)	-	-	-	-	La lampe est parvenue à la limite de sa durée de vie (P46 à 48) (Lorsque le temps cumulé d'utilisation de la lampe a dépassé 3000 heures)	
7	Allumé (Rouge)	Eteint (orange)	-	0,25 seconde	1 fois	0,75 seconde	La lampe ne s'allume pas et l'appareil est incapable de projeter les images	
8				0,25 seconde	2 fois	0,75 seconde	La lampe s'éteint pendant la projection	
9				0,25 seconde	3 fois	0,75 seconde	Le couvercle de la lampe est démonté	
10	Eteint (Rouge)	-	-	0,25 seconde	1 fois	0,75 seconde	Dysfonctionnements de l'alimentation d'énergie	
11				0,25 seconde	2 fois	0,75 seconde	Le ventilateur de refroidissement est arrêté (il s'est bloqué)	
12				0,25 seconde	3 fois	0,75 seconde	Température interne trop élevée (température interne anormale)	
13				0,25 seconde	4 fois	0,75 seconde	Température externe trop élevée (température externe anormale)	
14				0,25 seconde	1 fois	0,75 seconde	Circuit électrique anormal (démarrage anormal du circuit d'alimentation)	
15				0,25 seconde	2 fois	0,75 seconde	Réinitialisation du circuit électrique (circuit d'alimentation)	
16				0,25 seconde	3 fois	0,75 seconde	Circuit électrique anormal (communication anormal du circuit d'alimentation)	
17	Eteint (orange)	-	-	0,25 seconde	4 fois	0,75 seconde	Dysfonctionnement dans la fermeture automatique de l'objectif	

Mesures à prendre en cas d'avertissement

Lorsque l'appareil passe en mode alerte (n° 7 à 17), il arrête automatiquement la projection, et cesse d'utiliser le ventilateur de refroidissement pendant environ 60 secondes.

Suivant l'arrêt du ventilateur, débranchez l'alimentation électrique de l'appareil.

Suivez ensuite la procédure ci-dessous.

N°	Vérifier	Action
7	<ul style="list-style-type: none"> Assurez-vous que l'appareil n'a pas subi de choc d'impact pendant qu'il fonctionnait. Assurez-vous que la lampe et le couvercle de lampe sont installés correctement. Vérifiez que rien ne bloque la fermeture automatique de l'objectif. 	Allumer l'appareil à nouveau.
8		
9		
17		
10	<ul style="list-style-type: none"> Assurez-vous que rien ne bloque les entrées d'air. Assurez-vous que la température externe est normale. 	Laissez l'appareil refroidir le temps qu'il faut. Allumez l'appareil à nouveau.
11		
12		
13		
14		
15		
16		

Si l'indicateur d'avertissement s'allume à nouveau, attendez que le ventilateur de refroidissement s'arrête. Débranchez ensuite le câble d'alimentation de la prise électrique.

Appelez votre détaillant agréé pour faire réparer l'appareil.

Remplacement de la lampe

La lampe est un produit périssable. Si l'image est sombre ou si la lampe est éteinte, remplacez la lampe.

- Lorsque le moment de remplacer la lampe approche, un message s'affiche à l'écran et son état est indiqué par le témoin.
(P44 à 45)



AVERTISSEMENT

- Débranchez le câble d'alimentation de la prise électrique. Ne pas débrancher l'appareil peut causer des blessures ou de décharges électriques.
- Ne remplacez pas la lampe immédiatement après une utilisation de l'appareil. Laissez-le refroidir une heure ou plus avant de procéder au remplacement. La température de la lampe est encore élevée et cela peut provoquer une brûlure.
- Ne faites pas subir de chocs à la lampe. Cela pourrait la faire éclater.
- Ne pas utiliser de dépoussiérant à gaz inflammable pour nettoyer les pièces internes de l'appareil. Cela peut provoquer un incendie.



NOTE

Durée de vie utile de la lampe

- En utilisant le réglage "Normal" de l'alimentation de la lampe, la durée de vie de la lampe sera d'environ 3000 heures. Il s'agit d'une durée de vie moyenne qui ne peut pas être garantie.
- La durée de vie utile de la lampe peut ne pas atteindre 3000 heures suivant les conditions d'utilisation.
- Lorsque la lampe a atteint la fin de sa durée de vie utile, sa lumière s'affaiblit rapidement.
- Si l'image devient sombre, que la teinte devient étrange, ou que l'image scintille, remplacer sans tarder la lampe.

Acheter une lampe

Veuillez consulter votre détaillant agréé.

■ Lampe

Pièce n°: BHL5010-S

Procédure pour le remplacement de la lampe

1 Retirez le couvercle de la lampe

- Retirez les vis à l'aide d'un tournevis ⊕

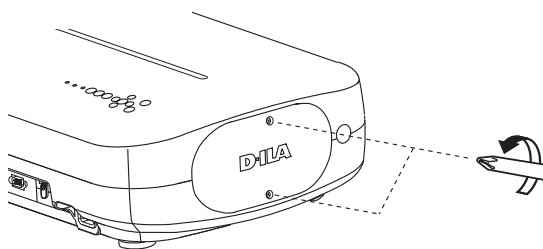

2 Dévissez les vis de la lampe

- Dévissez les vis à l'aide d'un tournevis ⊕

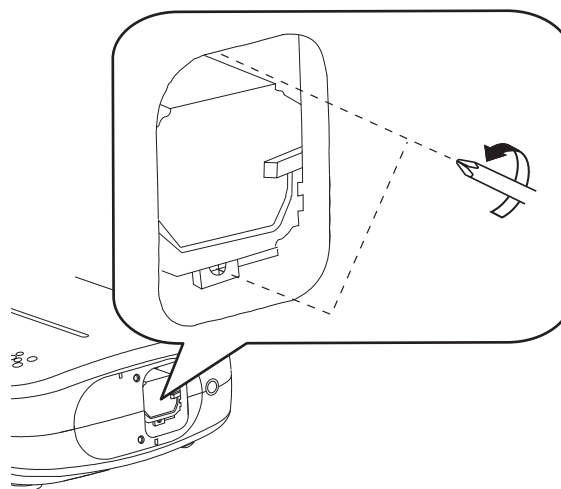

3 Retirez le module de la lampe

- Saisissez la poignée et tirez le module de la lampe.

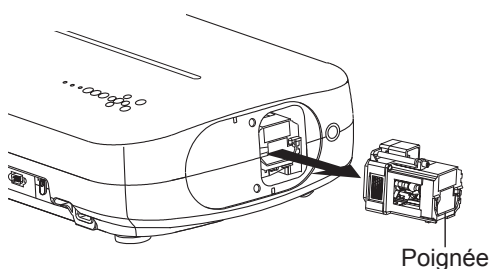

4 Installez le nouveau module de la lampe

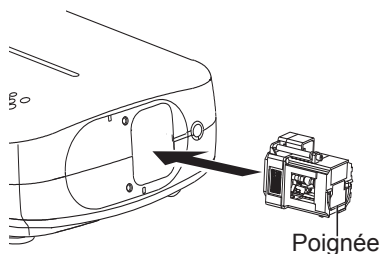

5 Serrez les vis du nouveau module de lampe

- Serrez les vis à l'aide d'un tournevis ⊕

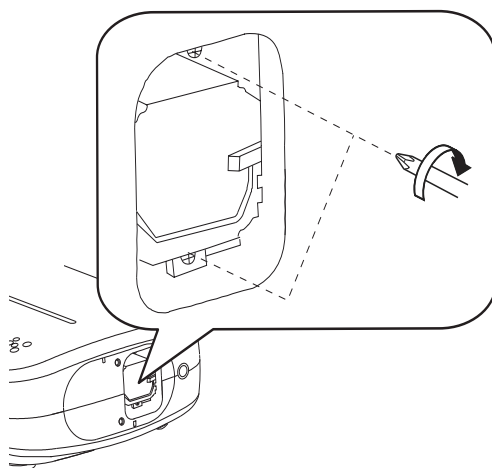

6 Fixez le couvercle de lampe

- Insérez la partie supérieure (comportant deux pattes) du couvercle de la lampe dans l'appareil.
- Serrez les vis à l'aide d'un tournevis ⊕

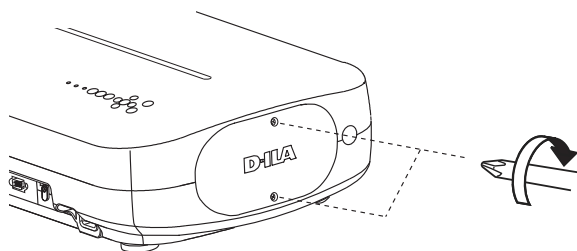

AVERTISSEMENT

- N'utilisez que des produits originaux pour remplacer le module de la lampe. De plus, n'essayez jamais de réutiliser un module de lampe usagé. Cela pourrait provoquer un dysfonctionnement.
- Ne pas toucher la surface de la nouvelle lampe. Cela pourrait raccourcir la durée de vie de la lampe et provoquer son éclatement.



NOTE

Suivant le remplacement de la lampe

- Ne placez pas la lampe que vous venez de retirer à la portée d'enfants ou à proximité d'éléments combustibles.
- Éliminez les lampes usagées de la même façon que des lampes fluorescentes. Respectez votre réglementation locale pour leur élimination.

Remplacement de la lampe (Suite)

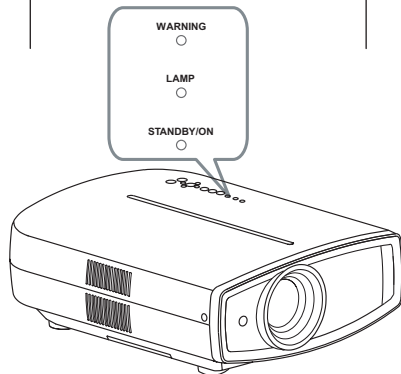
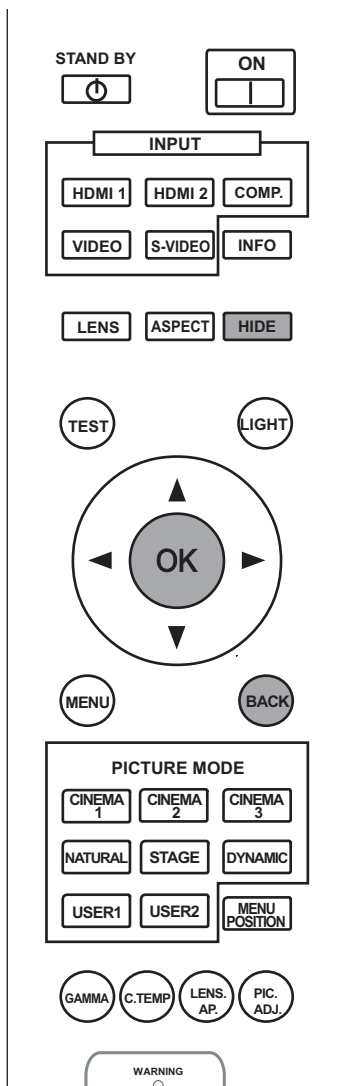

AVERTISSEMENT

- Ne remettez le temps lampe à zéro que lorsque vous avez remplacé la lampe.
- Ne la réinitialisez jamais alors qu'elle est toujours en service. Sinon, la mesure d'évaluation du délai de remplacement de la lampe pourrait être inexacte et la lampe pourrait exploser.

Remettre à zéro le temps lampe

Une fois la lampe changée, remettez le Temps lampe à zéro.

1 Branchez la prise du câble d'alimentation à la prise électrique

STANDBY/ON  Témoïn allumé (rouge)

2 Doit être effectué via la télécommande en mode veille (le projecteur est alimenté, mais il n'est pas allumé).

- Appuyez dans l'ordre indiqué.
- Appuyez sur chaque bouton dans des intervalles de 2 secondes et appuyez sur le dernier bouton pendant 2 secondes ou plus.

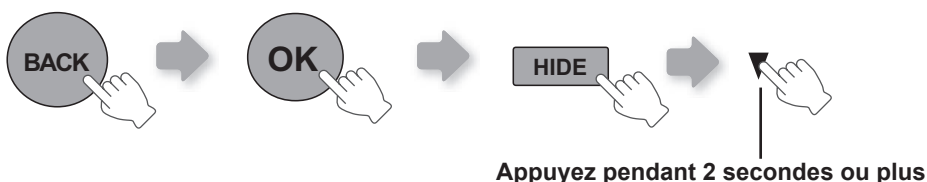

- Les indicateurs [STANDBY] et [LAMP] clignotent pendant 3 secondes. Après quoi, l'appareil se met en veille.

Nettoyage et remplacement du filtre

Nettoyez le filtre régulièrement faute de quoi l'efficacité de l'entrée d'air risque de diminuer, et un dysfonctionnement pourrait survenir.

1 Retirez le filtre intérieur

Soulevez la patte tout en la poussant

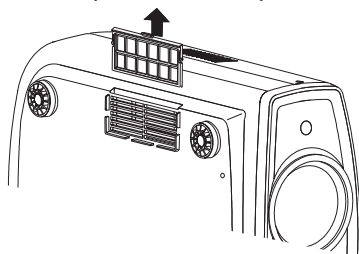

2 Nettoyez le filtre

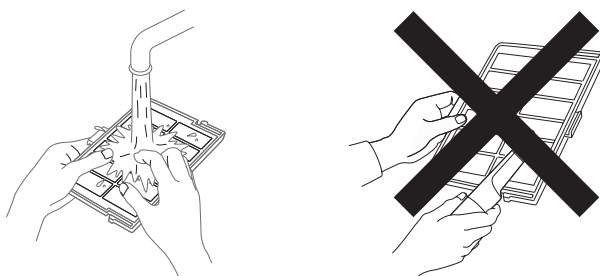

- Lavez le filtre avec de l'eau et séchez-le à l'abri du soleil.
- Dans le cas de salissures très importantes, l'utilisation d'un détergent neutre est recommandée. Portez des gants en caoutchouc lorsque vous utilisez un détergent neutre.
- Après avoir lavé le filtre avec de l'eau, assurez-vous qu'il est complètement sec avant de le réinstaller. Sinon, une décharge électrique ou des dysfonctionnements pourraient survenir.
- Ne pas nettoyer le filtre avec un aspirateur ou de l'air comprimé. Le filtre est souple et pourrait être endommagé.

3 Réinstallez le filtre intérieur

Vérifiez que les pattes gauches et droites sont bloquées sur l'appareil

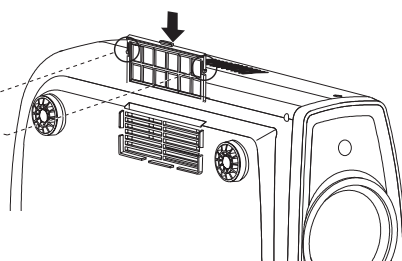

AVERTISSEMENT

- Débranchez le câble d'alimentation de la prise électrique.



NOTE

Si le filtre est endommagé ou trop sale pour être nettoyé

- Le remplacer par un nouveau filtre. Un filtre sale salira les pièces internes de l'appareil et causera des ombres sur l'image vidéo.
 - Pour acheter un nouveau filtre ou s'il y a de la saleté sur des pièces internes, consulter votre détaillant agréé.
- **Filtre intérieur Pièce n:**
Filtre de remplacement:
 le filtre est noir:
 PB006560999 (Filtre intérieur)
 le filtre est blanc:
 PB006575099 (Filtre intérieur)

Interface RS-232C

Le contrôle de cet appareil est possible en connectant l'ordinateur à cet appareil avec un câble RS-232C (D-Sub 9 broches).

Caractéristiques RS-232C

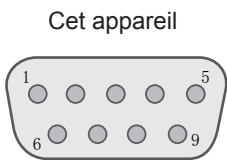

Broche n°	Signal	Fonction	Direction du signal
2	RxD	Recevoir des données	PC→cet appareil
3	TxD	Transmettre des données	cet appareil→PC
5	GND	Masse	-
1,4,6 - 9	N/C	-	-

- PC se rapporte à l'appareil assurant le contrôle, par exemple un ordinateur personnel.

Mode	Asynchrone
Taille d'un caractère	8 bit
Parité	Aucune
Bit de début	1
Bit d'arrêt	1
Débit	19200 bps
Format des données	Binaire

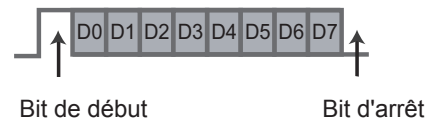

Format de commande

La commande entre cet appareil et l'ordinateur consiste en "En-tête", "ID de l'appareil", "Commande", "Données" et "Fin".

- En-tête (1 octet), Identification d'unité (2 octets), Commande (2 octets), Données (n octets), Fin (1 octet)

■ En-tête

Ce code binaire indique le début de la communication.

Code binaire	Type	Description
21	Commande pour l'utilisation	PC→cet appareil
3F	Commande de référence	PC→cet appareil
40	Commande de réponse	cet appareil→PC
06	ACK	cet appareil→PC (Lorsque la commande est acceptée sans erreur, elle retourne au PC)

■ Identification d'unité

Ce code spécifie l'unité. Le code binaire est fixé à "8901".

■ Commande et données

Commande de fonctionnement et données (Code binaire)

Commande	Type	Description des données
0000	Vérification de la connexion	Vérifie si la communication est disponible entre cet appareil et le PC pendant la veille.
5057	Alimentation électrique	Pendant la veille 31: Allume l'appareil. Lorsque l'appareil est sous tension 30: Eteint l'appareil. (Mode veille)
4950	Entrée	Lorsque l'appareil est sous tension 30: S-VIDEO 31: VIDEO 32: Composantes 36: HDMI 1 37: HDMI 2
5243	Télécommande	Envoie le même code que celui de la télécommande fournie avec l'appareil. ● "Code de télécommande" (📖P52)

Commande de fonctionnement et données (Code binaire)

Commande	Type	Description des données
5057	Alimentation électrique	Pendant le mode veille ou lorsque l'appareil est sous tension 30: Mode veille. 31: Allume l'appareil 32: Pendant le refroidissement 34: Mode avertissement
4950	Entrée	Lorsque l'appareil est sous tension 30: S-VIDEO 31: VIDEO 32: Composantes 36: HDMI 1 37: HDMI 2

■ Fin

Ce code indique la fin de la communication. Le code binaire est fixé à "0A".

Interface RS-232C (suite)

■ Code de la télécommande

- Le code binaire est envoyé pendant la communication.

Nom du bouton de contrôle de la télécommande	Code binaire
▲	37 33 30 31
▼	37 33 30 32
BACK	37 33 30 33
ON	37 33 30 35
STAND BY	37 33 30 36
HIDE	37 33 31 44
LENS.AP.	37 33 32 30
MENU	37 33 32 45
OK	37 33 32 46
LENS	37 33 33 30
▶	37 33 33 34
◀	37 33 33 36
MENU POSITION	37 33 34 32
VIDEO	37 33 34 41
S-VIDEO	37 33 34 42
COMP.	37 33 34 43

Nom du bouton de contrôle de la télécommande	Code binaire
TEST	37 33 35 39
CINEMA 3	37 33 36 36
STAGE	37 33 36 37
CINEMA 2	37 33 36 38
CINEMA 1	37 33 36 39
NATURAL	37 33 36 41
DYNAMIC	37 33 36 42
USER 1	37 33 36 43
USER 2	37 33 36 44
HDMI 1	37 33 37 30
HDMI 2	37 33 37 31
PIC.ADJ.	37 33 37 32
INFO	37 33 37 34
GAMMA	37 33 37 35
C.TEMP	37 33 37 36
ASPECT	37 33 37 37

Exemples de communication RS-232C

Cette section montre des exemples de communication du RS-232C.

■ Commande pour l'utilisation

Type	Commande	Description
Vérification de la connexion	PC→Cet appareil: 21 89 01 00 00 0A Cet appareil→PC: 06 89 01 00 00 0A	Vérification de la connexion
Allumage (On)	PC→Cet appareil: 21 89 01 50 57 31 0A Cet appareil→PC: 06 89 01 50 57 0A	Lorsque l'appareil est allumé à partir du mode veille
Extinction (Off)	PC→Cet appareil: 21 89 01 50 57 30 0A Cet appareil→PC: 06 89 01 50 57 0A	Lorsque l'appareil est éteint (mode veille) depuis l'état allumé
Entrée (Composantes)	PC→Cet appareil: 21 89 01 49 50 32 0A Cet appareil→PC: 06 89 01 49 50 0A	Lorsque l'entrée vidéo est réglée sur composantes.
Télécommande (MENU)	PC→Cet appareil: 21 89 01 52 43 37 33 32 45 0A Cet appareil→PC: 06 89 01 52 43 0A	Lorsque la même opération que d'appuyer sur le bouton [MENU] de la télécommande est effectuée.

■ Commande de référence

Type	Commande	Description
Allumage (On)	PC→Cet appareil: 3F 89 01 50 57 0A Cet appareil→PC: 06 89 01 50 57 0A Cet appareil→PC: 40 89 01 50 57 31 0A	Lorsque l'information du mode allumé est acquise
Entrée (S-VIDEO)	PC→Cet appareil: 3F 89 01 49 50 0A Cet appareil→PC: 06 89 01 49 50 0A Cet appareil→PC: 40 89 01 49 50 30 0A	Lorsque l'information de l'entrée S-VIDEO est acquise

Droits d'auteurs et mise en garde

À propos des marques de commerce et droits d'auteurs

- HDMI, le logo HDMI ainsi que l'interface multimédia haute définition sont des marques de commerce ou des marques déposées de HDMI Licensing LCC.

Mises en garde

Caractéristiques du LCOS

Ne pas projeter des images fixes ou des images qui ont des parties fixes pendant une longue durée. Les parties fixes de l'image pourraient rester sur l'écran.

Portez une attention particulière aux images sur les écrans de jeux vidéo et de programmes d'ordinateur. Il n'y a aucun problème avec les images vidéo normales, comme les films.

Lorsque l'appareil est inutilisé pendant une période prolongée

Ne pas utiliser l'appareil pendant une longue période peut entraîner des erreurs dans les fonctions. Allumez l'appareil occasionnellement et utilisez le.

Environnement d'utilisation

- Évitez l'exposition directe de l'écran à un éclairage direct et à la lumière du soleil. Masquez la lumière à l'aide d'un rideau. Les images peuvent être correctement projetées en assombrissant la pièce.
- N'utilisez pas cet appareil dans une pièce avec de la fumée de cigarette ou de la vapeur grasse. Cela pourrait entraîner un dysfonctionnement de l'appareil.

Remplacement des pièces

Cet appareil contient des pièces (éléments optiques, ventilateur, etc.) devant être remplacées pour préserver son fonctionnement. Le temps entre estimé entre chaque remplacement des pièces varie considérablement en fonction de l'utilisation et de l'environnement. Veuillez consulter votre détaillant agréé pour le remplacement des pièces.

Procédures d'entretien

Nettoyage du boîtier

- Nettoyez doucement la poussière présente sur le boîtier avec un chiffon doux. En cas de salissures plus importantes, tremper un chiffon dans l'eau, l'essorer puis frotter avant d'essuyer à nouveau avec un chiffon sec. Veillez à respecter les consignes suivantes pour éviter une dégradation du boîtier ou l'atteinte de son revêtement peint.
 - Ne pas essuyer avec un diluant ou du benzène.
 - Ne pas pulvériser de produits chimiques volatiles comme un insecticide.
 - Ne pas laisser en contact prolongé avec des produits en plastique ou en caoutchouc.

Poussière dans les entrées d'air

- Utilisez un aspirateur pour éliminer la poussière. Sinon, utilisez un chiffon pour essuyer la poussière. Si la poussière s'est accumulée dans les entrées d'air, la température interne ne peut être correctement réglée et cela pourrait entraîner un dysfonctionnement de l'appareil.

Poussière sur l'objectif

- Nettoyez la poussière au moyen de soufflettes commerciales ou de tampons nettoyants pour lunettes et appareils photos. N'utilisez pas de produits de nettoyage liquides. Cela pourrait provoquer un décollement du revêtement de l'appareil. (P13)

Fixation de l'appareil

Pour des raisons de sécurité et afin de prévenir les accidents, des mesures préventives doivent être prises pour empêcher l'appareil de glisser ou de tomber lors d'une urgence telle qu'un tremblement de terre. Lors de la fixation de l'appareil sur un socle ou au plafond, retirez les quatre pattes de dessous l'appareil et utilisez les quatre trous de vis (vis M5) pour le montage.

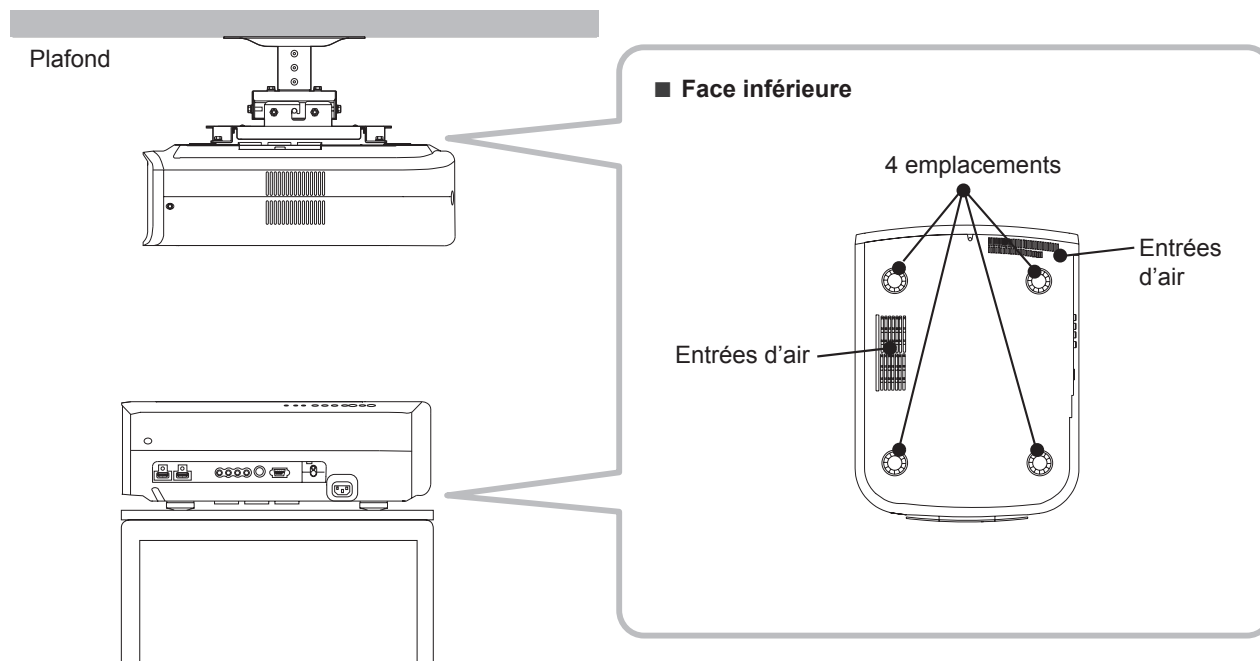

Précautions à prendre lors de l'installation

- Une expertise et des techniques particulières sont nécessaires pour installer cet appareil. Assurez-vous de demander à votre détaillant ou à un spécialiste d'effectuer l'installation.
- La profondeur des trous de vis (la longueur des vis) est de 23 mm. Utilisez des vis plus courtes que 23 mm mais plus longues que 13 mm.
Utiliser d'autres vis résultera en des dysfonctionnements ou en la chute de l'appareil.
- Si vous montez l'appareil sur un socle, assurez-vous qu'il y ait un espace suffisant (des pieds d'une hauteur de 10 mm ou supérieur) tout autour de l'appareil afin que les entrées d'air ne soient pas bloquées.
- N'inclinez pas l'appareil de plus de ± 5 degrés d'un côté ou de l'autre lorsque vous l'utilisez.
- Anthem Electronics Inc. n'est pas responsable des dommages provoqués par l'installation de l'appareil avec des fixations de plafond non-Anthem Electronics Inc. ou lorsque l'environnement n'est pas compatible avec un montage au plafond, que l'appareil soit encore sous garantie ou non.
- Si vous utilisez l'appareil fixé au plafond, faites attention à la température environnante. Lorsqu'un chauffage est en service, la température au niveau du plafond est plus importante que prévue.

Caractéristiques

Nom du produit	Projecteur LCOS
Nom du modèle	LTX 300v
Panneau d'affichage/Taille	Appareil LCOS ^{*1,2} / 0,7" (1920 pixels x 1080 pixels) x 3 (nombre total de pixels : environ 6,22 millions)
Objectif de projection	2,0 x puissance de zoom de l'objectif (1,4:1 to 2,8:1) (Zoom / Mise au point: Puissance)
Lampe source de lumière	200 W Lampe au mercure à très haute pression [Pièce N°.:BHL5010-S]
Taille de l'écran	D'environ. 60" à 200" (Format d'image: 16:9)
Distance de projection	D'environ 1,8 m à 12 m
Système couleur	NTSC, NTSC4,43, PAL, PAL-M, PAL-N, SECAM (changement Auto/Manuel)
Format d'entrée vidéo analogique	480i, 480p, 576i, 576p, 720p/50Hz, 720p/60Hz, 1080i/50Hz, 1080i/60Hz
Format d'entrée vidéo numérique	480i, 480p, 576i, 576p, 720p/50Hz, 720p/60Hz, 1080i/50Hz, 1080i/60Hz, 1080p/24Hz, 1080p/50Hz, 1080p/60Hz, Signaux compatibles PC (P57)
Résolution	1920 points x 1080 points
Terminaux d'entrée	
Entrée vidéo (VIDEO)	1-ligne, prise jack RCA x 1 1,0 V (crête à crête), 75Ω
Entrée S-Vidéo (S-VIDEO)	1-ligne, prise mini DIN 4 broches x 1 Y: 1,0V (crête à crête), 75Ω C: 0,286V (crête à crête), 75Ω (NTSC); 0,3V (crête à crête), 75Ω (PAL)
Entrée vidéo composantes (Composantes)	1-ligne, prise jack RCA x 3 Y: 1,0V (crête à crête), 75Ω C _B /P _B , C _R /P _R : 0,7V (crête à crête), 75Ω
Entrée HDMI (HDMI 1, HDMI 2)	2-ligne, HDMI 19 broches x 2 (compatible HDCP) ^{*3}
Puissance requise	CA 110 V-240 V 50/60 Hz
Consommation électrique	280W (Mode de veille: 1 W)
Conditions de fonctionnement	Température: 5°C à 35°C Humidité: 20% à 80% (sans condensation) (Température de stockage: -10°C à 60°C)
Hauteur d'installation	Sous 1524 m
Dimensions (Largeur x Hauteur x Profondeur)	365mm x 167mm x 477,5mm
Poids	11,0kg
Accessoires	(Voir P13)

*1 LCOS est l'abréviation de Liquid Crystal On Silicone.

*2 Les dispositifs LCOS ont été fabriqués selon une technologie de très haute précision. L'efficacité des pixels est de 99,99 %. Seulement 0,01 % ou moins des pixels peuvent être manquants ou peuvent rester éclairés en permanence.

*3 HDCP est l'abréviation de High-bandwidth Digital Content Protection system.

L'image de la borne d'entrée HDMI risque de ne pas s'afficher en raison des changements apportés aux spécifications HDCP.

- L'aspect et les caractéristiques du produit sont susceptibles de modifications sans préavis.
- Veuillez noter que certaines photos et illustrations de ce manuel ont été simplifiées, agrandies ou traitées de façon synthétique afin de faciliter la compréhension. Les images peuvent différer du produit original.

■ Signaux PC compatibles

N°.	Désignation	Résolution	fh [kHz]	fv [kHz]	Fréquence CLK [MHz]	Polarité		Nombre total de points [dot]	Nombre total de lignes [line]	Nombre de points effectifs [dot]	Nombre de lignes effectives [line]
						H	V				
1	VGA 60	640 X 480	31,500	60,000	25,200	-	-	800	525	640	480
2	VGA 59,94	640 X 480	31,469	59,940	25,175	-	-	800	525	640	480
3	SVGA 60	800 X 600	37,879	60,317	40,000	+	+	1,056	628	800	600
4	XGA 60	1024 X 768	48,363	60,004	65,000	-	-	1,344	806	1,024	768
5	WXGA 60	1280 X 768	47,760	60,000	79,998	-	+	1,675	796	1,280	768
6	WXGA +60	1440 X 900	55,919	59,999	106,470	-	+	1,904	932	1,440	900
7	SXGA 60	1280 X 1024	63,981	60,020	108,000	+	+	1,688	1,066	1,280	1,024
8	WSXGA +60	1680 X 1050	65,222	60,002	147,140	-	+	2,256	1,087	1,680	1,050
9	WUXGA 60	1920 X 1200	74,038	59,95	154,000	+	-	2,080	1,235	1,920	1,200

Les images pourraient ne pas être affichées si les conditions de temps ci-dessus ne sont pas satisfaites.

Dimensions

■ Dessus

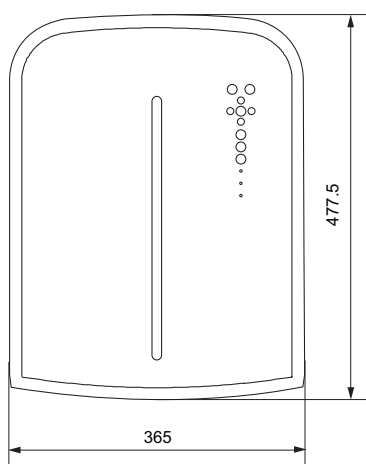

■ Face inférieure

(Appareil: mm)

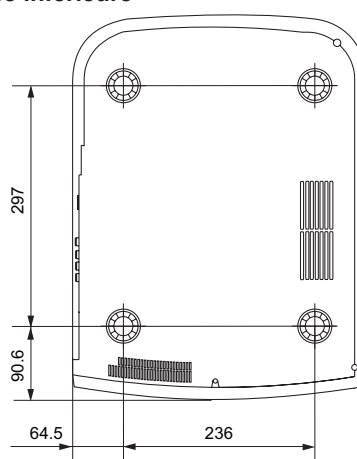

■ Proj. avant

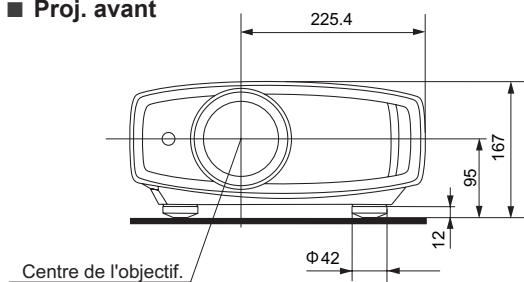

■ Surface arrière

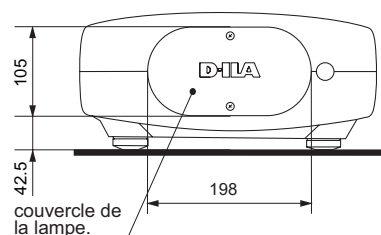

Garantie Limitée

CANADA ET ÉTATS-UNIS

Anthem Electronics garantit à l'acheteur original que chaque projecteur Anthem LTX est exempt de défauts de fabrication et de matériel, dans le cadre d'une utilisation et d'un service normaux, pour une période de deux (2) ans à partir de la date de la vente, d'un (1) an pour la télécommande et de six (6) mois pour la lampe du projecteur.

La garantie ne sera pas applicable si le produit Anthem n'a pas été acheté d'un revendeur autorisé, si le numéro de série n'est pas lisible ou simplement enlevé de l'appareil, si l'appareil est utilisé dans des conditions autres que ce manuel suggère, s'il est mal utilisé, endommagé de façon accidentelle ou lors du transport, altéré ou réparé par du personnel autre que par Anthem Electronics ou un centre de service autorisé. Si une inspection d'un produit Anthem révèle que la garantie ne couvre pas la réparation, celle-ci sera alors aux frais du client.

La garantie s'applique aussi aux appareils de démonstration, mais celle-ci entrera en vigueur au moment où le revendeur en aura fait l'acquisition. Tous dommages esthétiques sont exclus de la garantie.

Si vous décelez un problème ou un défaut dans votre projecteur Anthem, veuillez communiquer avec le revendeur Anthem autorisé chez qui vous avez acheté le produit. Votre revendeur vous aidera à déterminer la nature du problème et à prendre les dispositions nécessaires pour obtenir les pièces de rechange appropriées ou pour retourner le produit à Anthem Electronics. Vous pouvez également suivre la procédure ci-dessous pour le faire réparer en usine.

Un numéro d'autorisation de retour (RA - Return Authorization) doit être obtenu, au préalable, du département de service d'Anthem Electronics afin de retourner toute marchandise chez Anthem Electronics. Pour des fins de retour de marchandises à Anthem Electronics, le numéro d'autorisation de retour doit être inscrit clairement sur l'emballage sans quoi, il sera refusé à destination puis retourné à son expéditeur port dû. Toute marchandise retournée pour réparation chez Anthem Electronics doit être assurée contre perte ou dommages par l'expéditeur, les marchandises doivent aussi être emballées dans leurs cartons originaux, être accompagnées d'une fiche d'emballage et d'une description du problème. Anthem Electronics n'acceptera aucune responsabilité en ce qui touche des marchandises livrées dans un emballage autre que l'original de l'appareil.

Une preuve d'achat (copie de la facture d'achat originale) est requise pour que la garantie s'applique. Les marchandises réparées seront retournées port payé et assurées (en Amérique du Nord seulement). Toute autre réparation sera assujettie à des frais de main d'œuvre, pièces, transport et assurance.

Avis de non-responsabilité

Sous aucune circonstance Anthem Electronic ne se portera responsable dans l'éventualité de blessure ou dommages permanents causés par l'opération de ces appareils ou de tout autres appareils branchés à ceux-ci.

En aucun cas il ne peut y avoir responsabilité d'Anthem Electronics, ses agents, représentants ou employés pour quelques dommages accessoires ou immatériels que ce soit. Certaines juridictions ne permettent pas de restrictions aux dommages accessoires ou immatériels, dans cette éventualité, cette clause est exclue.

Anthem Electronics se réserve le droit de faire des changements quant aux changements ou améliorations au design sans pour autant être obligé de réviser des versions précédentes. Toutes spécifications sont assujetties à des changements sans préavis.

À l'expiration de la garantie toute responsabilité d'Anthem Electronics n'est plus applicable.

Cette garantie est la seule applicable sur les produits vendus par Anthem Electronics. Aucune autre garantie ou condition, légales ou autres, exprimées ou tacites ne peuvent être imposées à Anthem Electronics, non plus, toute représentation faite par une personne, incluant une représentation par un représentant ou agent autorisé d'Anthem Electronics, ne peut prolonger la couverture de la garantie ci-haut mentionnée.

INTERNATIONAL

À l'extérieur du Canada et des États-Unis, la garantie est la responsabilité du distributeur Anthem autorisé et non celle de Anthem Electronics. Les conditions et les durées peuvent être différentes.

A N T H E M[®]

MANUAL DE INSTRUCCIONES

PROYECTOR LCOS LTX 300v



HDMI[™]
HIGH-DEFINITION MULTIMEDIA INTERFACE

Precauciones De Seguridad

INFORMACIÓN IMPORTANTE

Este producto tiene una lámpara de descarga de alta intensidad (HID) que contiene mercurio.

El desecho de estos materiales podría estar regulado en su comunidad a causa de consideraciones medioambientales. Para obtener información sobre el desecho y reciclaje, póngase en contacto con sus autoridades locales o con la Alianza de Industrias Electrónicas en los Estados Unidos: <http://www.eiae.org>.

ADVERTENCIA:

PARA EVITAR PELIGROS DE INCENDIO O DE DESCARGAS ELÉCTRICAS, NO EXPONGA ESTE APARATO A LA LLUVIA NI A LA HUMEDAD.

ADVERTENCIA:

ESTE APARATO DEBE SER PUESTO A TIERRA.

PRECAUCIÓN:

Para reducir el riesgo de descargas eléctricas, no retire la cubierta. Deje el servicio en manos de personal de servicio cualificado.

Este proyector posee un enchufe de 3 clavijas con conexión a tierra que cumple con las reglas de la FCC. Si no puede colocar el enchufe en el tomacorriente, póngase en contacto con un electricista.

INFORMACIÓN DE LA FCC (sólo Estados Unidos)

PRECAUCIÓN:

Los cambios o las modificaciones no aprobadas por Anthem Electronics podrían anular la autoridad del usuario de utilizar este equipo

NOTA:

Este equipo ha sido comprobado y se determinó que cumple con los límites de dispositivo digital Clase B, de acuerdo con la Parte 15 de las Reglas de FCC. Estos límites se crearon con el fin de proporcionar una protección razonable contra interferencia dañina en una instalación residencial. Este equipo genera, utiliza y puede irradiar energía de radiofrecuencia y, si no se encuentra instalado o si no es utilizado de acuerdo con las instrucciones, puede causar interferencia dañina a las comunicaciones radiales. Sin embargo, no se puede garantizar que la interferencia no ocurrirá en una instalación en particular. En el caso de que el equipo causara interferencia dañina con las recepción de radio o TV, la cual puede ser determinada encendiendo o apagando el equipo, se sugiere que el usuario tome una o más de las siguientes medidas para corregir la interferencia:

- Reoriente o coloque en otro lugar la antena receptora.
- Incremente la separación entre el equipo y el receptor.
- Conecte el equipo a un tomacorriente diferente del que se encuentra conectado el receptor.
- Consulte a un vendedor o técnico experimentado de radio/TV para obtener ayuda.

INFORMACIÓN DE RUIDOS DE MÁQUINAS (sólo Alemania)

Ordenanza 3 sobre información de ruidos de máquinas. GSGV, 18 de enero de 1991: El nivel de presión acústica en la posición del operador es igual o menos de 19 dB (A) de acuerdo con ISO 7779.

Acerca del lugar de instalación

No instale el proyector en un lugar que no pueda soportar firmemente el peso del mismo. Si el lugar de instalación no es lo suficientemente robusto, el proyector podrá caerse o volcarse, y ocasionar heridas a alguien.

SALVAGUARDAS IMPORTANTES

La energía eléctrica puede realizar numerosas funciones útiles. Esta unidad ha sido diseñada y fabricada para brindarle un funcionamiento seguro. Sin embargo, el USO INCORRECTO PUEDE PRODUCIR INCENDIOS O DESCARGAS ELÉCTRICAS. Para no anular las salvaguardas incorporadas a este producto, asegúrese de respetar las reglas básicas siguientes para su instalación, uso y servicio. Por favor lea atentamente estas "Salvaguardas importantes" ante del uso.

- Las instrucciones de seguridad y de uso deben leerse sin falta antes de usar el producto.
- Las instrucciones de seguridad y de uso deben guardarse para futuras consultas.
- Deben respetarse todas las advertencias inscritas en el producto y descritas en las instrucciones de uso.
- Siga al pie de la letra todas las instrucciones de uso.
- Ponga el proyector cerca de una toma de corriente de la pared de la que pueda desenchufarlo fácilmente.
- Desenchufe el producto de la toma de corriente de la pared antes de limpiarlo. No utilice limpiadores líquidos ni en aerosol. Utilice un paño húmedo para la limpieza.
- No utilice accesorios no recomendados por el fabricante del producto porque podrían resultar peligrosos.
- No utilice este producto cerca del agua. No lo use inmediatamente después de moverlo de un ambiente frío a otro cálido, porque podría producirse condensación, y resultar a su vez en un incendio, descarga eléctrica u otros peligros.
- No ponga este producto sobre carros, soportes o mesas inestables. La caída del producto puede causar heridas graves a la gente (niños y adultos) e incluso dañar el producto. Instale el producto de acuerdo con las instrucciones del fabricante, y utilice un accesorio de montaje recomendado por el fabricante.
- Tenga cuidado cuando lleve el producto de un lugar a otro sobre un carro, porque éste puede volcarse si lo mueve o detiene con brusquedad, o si la superficie sobre la cual lo lleva está muy inclinada, y resultar en daños en el equipo o posibles heridas al operador.
- En la caja se han provisto ranuras y aberturas de ventilación. Tienen por objeto asegurar un funcionamiento fiable y protegerlo del recalentamiento. Estas aberturas no deben ser tapadas ni cubiertas. (Las aberturas podrían quedar tapadas si coloca el producto sobre la cama, sofá, alfombra o superficie similar. No deberá ponerse en un mueble armado tal como un estante o armario de libros a menos que se disponga de una ventilación adecuada y se observen las instrucciones del fabricante.)

PORTABLE CART WARNING
(symbol provided by RETAC)



S3126A

- Para permitir la mejor disipación del calor, mantenga un espacio entre la unidad y el área circundante tal como se ilustra a continuación. Cuando la unidad está encerrada en un espacio con dimensiones parecidas a las que se muestran, utilice un acondicionador de aire de manera que las temperaturas interna y externa sean iguales.

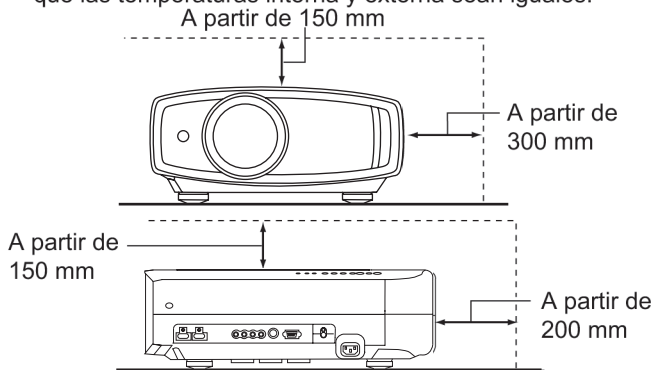

- Fuente de alimentación indicada en la etiqueta. Si no está seguro sobre el tipo de suministro eléctrico de su hogar, póngase en contacto con el distribuidor o con la empresa de energía eléctrica local.
- Este producto está equipado con un enchufe de tres contactos. Este enchufe encajará solamente en una toma de corriente con toma de tierra. Si no puede introducir el enchufe en la toma de corriente, póngase en contacto con un electricista cualificado para que le instale una toma de corriente apropiada. No anule la toma de tierra de seguridad del enchufe.
- Los cables de alimentación deben tenderse de manera tal que no se los pise y aplaste o presione con objetos puestos encima o contra ellos. Preste especial atención a los cables en las puertas, enchufes, tomas de corriente, y el punto del producto desde donde sale el cable.
- Para una mayor protección del producto durante tormentas eléctricas o cuando se deje sin usar durante periodos de tiempo prolongados, desenchúfelo de la toma de corriente y desconecte el sistema de cables. Así se evitarán posibles daños al producto que pueden causar los rayos o los aumentos bruscos en la tensión de la línea.
- No enchufe demasiados aparatos en una misma toma de corriente, en cables de extensión o tomacorrientes suplementarios de otros equipos, ya que la línea puede sobrecargarse y producirse una descarga eléctrica o incluso un incendio.
- No introduzca ni deje caer ningún objeto por las ranuras o aberturas del producto, porque pueden entrar en contacto con delicados componentes internos y causar descargas eléctricas incendios. Tenga cuidado de no derramar nunca líquidos de ningún tipo sobre el producto.
- No intente reparar este producto, porque si abre o quita cubiertas podrá exponerse a peligrosas descargas eléctricas y a otros peligros. Deje todas las reparaciones y el mantenimiento en manos de personal de servicio cualificado.
- En los siguientes casos, desenchufe el producto de la toma de corriente, y deje el servicio en manos de personal de servicio cualificado:
 - a) Cuando se haya dañado el cable de alimentación o el enchufe.
 - b) En caso de haberse derramado líquido o de haberse caído algún objeto dentro del producto.
 - c) Si se ha expuesto el producto a la lluvia o al agua.
 - d) Cuando el producto no funcione normalmente aun siguiendo las instrucciones de funcionamiento. Ajuste solamente los controles que se indican en el manual de instrucciones, porque el ajuste incorrecto de otros controles puede ocasionar averías, requiriéndose luego que un técnico tenga que dedicar mucho tiempo en restaurar el funcionamiento normal del producto.
 - e) Si se ha dejado caer o se ha dañado de cualquier forma el producto.
 - f) Cuando note una gran merma en el rendimiento – esto significa que es necesario reparar el producto.

- Siempre que se requiera sustituir alguna pieza, asegúrese de que el técnico de servicio utilice los repuestos especificados por el fabricante o sustitutos de las mismas características que la pieza original. El uso de piezas no autorizadas puede ocasionar una descarga eléctrica, un incendio u otros peligros.
- Al término de cualquier servicio o reparación, pida al técnico que revise el producto, para comprobar que funciona sin problemas y con seguridad.
- El producto debe alejarse a más de treinta centímetros de fuentes de calor tales como radiadores, termoregistradores, estufas y otros productos (incluyendo amplificadores) que produzcan calor.
- Cuando vaya a conectar otros productos tales como vídeos u reproductores DVD, deberá desconectar la alimentación de este producto como medida de protección contra descargas eléctricas.
- No ponga objetos combustibles detrás del ventilador de enfriamiento. Por ejemplo, tela, papel, fósforos, aerosoles o encendedores de gas, porque suponen un peligro especial al recalentarse.
- No mire hacia la lente de proyección mientras esté encendida la lámpara de iluminación. Su luz es muy fuerte y si la mira puede dañar su vista.
- No mire al interior de esta unidad a través de las aberturas (orificios de ventilación), etc. No mire directamente a la lámpara de iluminación a través de la caja mientras esté encendida la lámpara de iluminación. La lámpara de iluminación también contiene rayos ultravioleta cuya luz es lo suficientemente potente como para dañarle la vista.
- No deje caer, golpee, ni dañe la lámpara de la fuente de luz (unidad de lámpara) de ninguna forma. La lámpara podría romperse y ocasionarle heridas. No utilice una lámpara de fuente de luz dañada. Si la lámpara de la fuente de luz se rompe, pida a su distribuidor que se la repare. Los fragmentos de una lámpara de fuente de luz rota pueden ocasionarle heridas.
- La lámpara de la fuente de luz utilizada en este proyector es una lámpara de mercurio a alta presión. Tenga cuidado a la hora de tirar la lámpara de la fuente de luz. Si tiene alguna duda, pregunte a su distribuidor.
- No monte el proyector en el techo en un lugar que tienda a vibrar, porque de lo contrario el accesorio de montaje del proyector podrá romperse a causa de la vibración, con el consiguiente riesgo de que se caiga o vuelque, lo que podría ocasionar heridas.
- Para evitar descargas eléctricas, utilice solamente el cable accesorio diseñado para este producto.

*** NO DEJE la instalación de la unidad en manos de personal inexperto**

Asegúrese de pedirle a su distribuidor que le instale la unidad (ej., montaje suspendido del techo), porque se requieren conocimientos técnicos y preparación especial. Si deja la instalación en manos de personal inexperto, podrán producirse heridas o descargas eléctricas.

Precauciones De Seguridad (Continuación)

CONEXIÓN DE LA ALIMENTACIÓN

La tensión de la fuente de alimentación especificada para este producto es 110V – 240VCA. Por motivos de seguridad y de compatibilidad electromagnética, utilice solamente el cable de alimentación designado por nuestro distribuidor.
Asegúrese de que el cable de alimentación usado para el proyector es el tipo correcto para la toma de corriente de CA de su país. Consulte a su distribuidor.

ADVERTENCIA:**No corte el enchufe de este equipo.**

Si el enchufe provisto no es adecuado para la toma de corriente de su hogar o si el cable es demasiado corto para acceder a la misma, adquiera un cable de extensión o un adaptador aprobado y apropiado o consulte a su distribuidor. No obstante, si de todos modos se corta el enchufe, tírelo inmediatamente para evitar riesgos de descargas eléctricas al conectarlo inadvertidamente a la red de alimentación. Si es necesario instala

ADVERTENCIA:**ESTE APARATO DEBE SER PUESTO A TIERRA.****IMPORTANTE (Sólo Europa):**

Los hilos del cable de alimentación de este producto pueden distinguirse por su color de la siguiente forma:
Verde y amarillo : Tierra

Azul : Neutro

Marrón : Activo

Como estos colores pueden no coincidir con las marcas de color que identifican a los terminales del su enchufe, proceda como sigue:

El hilo de color verde y amarillo debe ser conectado al terminal marcado M con la letra E o el símbolo de tierra de seguridad o de color verde o verde y amarillo.

El hilo de color azul debe ser conectado al terminal marcado con la letra N o de color negro.

El hilo de color marrón debe ser conectado al terminal marcado con la letra L o de color rojo.

Apreciado cliente,

Este aparato cumple con las normativas y normas europeas respecto a la seguridad eléctrica y a la compatibilidad electromagnética.

Representante norte americano:

Anthem Electronics Inc.
205 Annagem Blvd. Mississauga, ON L5T 2V1
Canada

Para comenzar

Preparación

Funcionamiento básico

Configuración

Resolución de problemas

Otros

ENGLISH

Information for Users on Disposal of Old Equipment and Batteries



Products



Battery

[European Union only]

These symbols indicate that equipment with these symbols should not be disposed of as general household waste. If you want to dispose of the product or battery, please consider the collection systems or facilities for appropriate recycling.

Notice: The sign Pb below the symbol for batteries indicates that this battery contains lead.

DEUTSCH

Benutzerinformationen zur Entsorgung alter Geräte und Batterien



Produkte



Batterie

[Nur Europäische Union]

Diese Symbole zeigen an, dass derartig gekennzeichnete Geräte nicht als normaler Haushaltsabfall entsorgt werden dürfen. Wenden Sie sich zur Entsorgung des Produkts oder der Batterie an die hierfür vorgesehenen Sammelstellen oder Einrichtungen, damit eine fachgerechte Wiederverwertung möglich ist.

Hinweis: Das Zeichen Pb unterhalb des Batteriesymbols gibt an, dass diese Batterie Blei enthält.

FRANÇAIS

Informations relatives à l'élimination des appareils et des piles usagés, à l'intention des utilisateurs



Produits

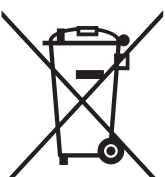

Pile

[Union européenne seulement]

Si ces symboles figurent sur les produits, cela signifie qu'ils ne doivent pas être jetés comme déchets ménagers. Si vous voulez jeter ce produit ou cette pile, veuillez considérer le système de collection de déchets ou les centres de recyclage appropriés.

Notification: La marque Pb en dessous du symbole des piles indique que cette pile contient du plomb.

NEDERLANDS

Informatie voor gebruikers over het verwijderen van oude apparatuur en batterijen

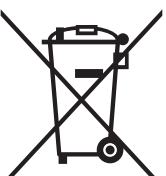

Producten



Batterij

[Alleen Europese Unie]

Deze symbolen geven aan dat apparatuur met dit symbool niet mag worden weggegooid als algemeen huishoudelijk afval. Als u het product of de batterij wilt weggoien, kunt u inzamelsystemen of faciliteiten voor een geschikte recycling gebruiken.

Opmerking: Het teken Pb onder het batterijsymbool geeft aan dat deze batterij lood bevat.

Información para los usuarios sobre la eliminación de baterías/pilas usadas



Productos



Baterías/pilas

[Sólo Unión Europea]

Estos símbolos indican que el equipo con estos símbolos no debe desecharse con la basura doméstica. Si desea desechar el producto o batería/pila, acuda a los sistemas o centros de recogida para que los reciclen debidamente.

Atención: La indicación Pb debajo del símbolo de batería/pila indica que ésta contiene plomo.

ITALIANO

Informazioni per gli utenti sullo smaltimento delle apparecchiature e batterie obsolete



Prodotti



Batteria

[Solo per l'Unione Europea]

Questi simboli indicano che le apparecchiature a cui sono relativi non devono essere smaltite tra i rifiuti domestici generici. Se si desidera smaltire questo prodotto o questa batteria, prendere in considerazione i sistemi o le strutture di raccolta appropriati per il riciclaggio corretto.

Nota: Il simbolo Pb sotto il simbolo delle batterie indica che questa batteria contiene piombo.

PORTUGUÊS

Informação para os utilizadores acerca da eliminação de equipamento usado e pilhas



Produtos



Pilha

[Apenas União Europeia]

Estes símbolos indicam que o equipamento com estes símbolos não deve ser eliminado juntamente com o restante lixo doméstico. Se pretende eliminar o produto ou a pilha, utilize os sistemas de recolha ou instalações para uma reciclagem apropriada.

Aviso: O sinal Pb abaixo do símbolo para pilhas indica que esta pilha contém chumbo.

ΕΛΛΗΝΙΚΑ

Πληροφορίες για την απόρριψη παλαιού εξοπλισμού και μπαταριών



Προϊόντα



Μπαταρία

[Ευρωπαϊκή Ένωση μόνο]

Αυτά τα σύμβολα υποδηλώνουν ότι ο εξοπλισμός που τα φέρει δεν θα πρέπει να απορριφθεί ως κοινό οικιακό απόρριμμα. Εάν επιθυμείτε την απόρριψη αυτού του προϊόντος ή αυτής της μπαταρίας, χρησιμοποιήστε το σύστημα περισυλλογής ή εγκαταστάσεις για ανάλογη ανακύκλωση.

Σημείωση: Το σύμβολο Pb κάτω από το σύμβολο μπαταρίας υποδηλώνει ότι η μπαταρία περιέχει μόλυβδο.

DANSK

Brugerinformation om bortskaffelse af gammelt udstyr og batterier



Produkter



Batteri

[Kun EU]

Disse symboler angiver, at udstyr med disse symboler ikke må bortskaffes som almindeligt husholdningsaffald. Hvis du ønsker at smide dette produkt eller batteri ud, bedes du overveje at bruge indsamlingssystemet eller steder, hvor der kan ske korrekt genbrug.

Bemærk: Tegnet Pb under symbolet for batterierne angiver, at dette batteri indeholder bly.

SUOMI

Tietoja vanhojen laitteiden ja akkujen hävittämisestä



Tuotteet



Akku

[Vain Euroopan unioni]

Nämä symbolit ilmaisevat, että symboleilla merkittyä laitetta ei tulisi hävittää tavallisen kotitalousjätteen mukana. Jos haluat hävittää tuotteen tai sen akun, tee se hyödyntämällä akkujen keräyspisteitä tai muita kierrätyspaikkoja.

Huomautus: Akkusymbolin alapuolella oleva Pb-merkintä tarkoittaa, että akku sisältää lyijyä.

SVENSKA

Information för användare gällande bortskaffning av gammal utrustning och batterier



Produkter



Batteri

[Endast den Europeiska unionen]

Dessa symboler indikerar att utrustning med dessa symboler inte ska hanteras som vanligt hushållsavfall. Om du vill bortskaffa produkten eller batteriet ska du använda uppsamlingssystem eller inrättningar för lämplig återvinning.

Observera! Märkningen Pb under symbolen för batterier indikerar att detta batteri innehåller bly.

NORSK

Opplysninger til brukere om kassering av gammelt utstyr og batterier



Produkter



Batteri

[Bare EU]

Disse symbolene viser at utstyr med dette symbolet, ikke skal kastes sammen med vanlig husholdningsavfall. Hvis du vil kassere dette produktet eller batteriet, skal du vurdere å bruke innsamlingssystemene eller andre muligheter for riktig gjenbruk.

Merk: Tegnet Pb under symbolet for batterier, viser at batteriet inneholder bly.

Сведения для пользователей по утилизации старого оборудования и батарей



Изделия



Батарея

[только для Европейского союза]

Данные символы указывают на то, что оборудование, на которое они нанесены, не должны утилизироваться, как обычные бытовые отходы. При необходимости утилизировать такое изделие или батарею обратитесь в специальный пункт сбора для их надлежащей переработки.

Уведомление: Надпись Pb под символом батарей указывает на то, что данная батарея содержит свинец.

Informace pro uživatele k likvidaci starého zařízení a baterií



Produkty



Baterie

[Pouze Evropská unie]

Tyto symboly označují, že produkty s těmito symboly se nesmí likvidovat jako běžný odpad. Pokud chcete produkt nebo baterii zlikvidovat, využijte sběrný systém nebo jiné zařízení, které zajišťí řádnou recyklaci.

Upozornění: Značka Pb pod symbolem pro baterie znamená, že tato baterie obsahuje olovo.

Informacje dla użytkowników dotyczące poz bywania się zużytego sprzętu i baterii



Produkty



Bateria

[Tylko kraje Unii Europejskiej]

Te symbole oznaczają, że sprzętu nie należy wyrzucać razem z odpadami gospodarczymi. Jeśli trzeba po zbyć się tego produktu lub baterii, proszę skorzystać z systemu odbioru lub urządzeń do zbiórki odpadów elektronicznych, w celu odpowiedniego ponowne go ich przetworzenia.

Uwaga: Oznaczenie Pb, znajdujące się pod symbolem baterii wskazuje, że ta bateria zawiera ołów.

Felhasználói információ az elhasznált berendezések és akkumulátorok elhelyezéséről



Termékek



Akkumulátor

[Csak az Európai Unióban]

Ez a szimbólum azt jelzi, hogy a berendezés nem helyezhető az általános háztartási hulladék közé. Ha meg szeretne szabadulni a terméktől vagy az akkumulátortól, akkor legyen tekintettel az gyűjtő rendszerre vagy intézményekre a megfelelő hasznosítás érdekében.

Megjegyzés: Az alábbi Pb szimbólum - ha az akkumulátoron megtalálható - azt jelzi, hogy az akkumulátor ólmot tartalmaz.

Contenido

Para comenzar

Precauciones De Seguridad.....2

Contenido 10

Cómo utilizar este manual/Accesorios/Accesorios opcionales..... 11

Acerca de este manual11

Comprobación de los accesorios..... 11

Accesorios opcionales..... 11

Controles y características 12

Cómo utilizar el control remoto 15

Colocación de las pilas 15

Alcance efectivo de la unidad de control remoto.....15

Preparación

Selección de los dispositivos de conexión 16

Conexión..... 17

Conexión a través del cable de vídeo y cable de S-Vídeo..... 17

Conexión a través del cable de vídeo componente.....17

Conexión a través del cable HDMI 18

Conexión a través del cable de conversión HDMI-DVI 18

Conexión a través del cable SCART-RCA19

Conexión a través del cable de vídeo RGB19

Instalación del proyector y de la pantalla 20

Establecimiento del ángulo20

Desplazamiento20

Tamaño de la imagen y distancia de proyección21

Funcionamiento básico

Proyección de imágenes 22

Funciones útiles durante la proyección..... 24

Ajuste del tamaño de la pantalla24

Enmascaramiento de la zona circundante de una imagen24

Configuración

La estructura del menú de ajustes. .. 26

Menú de ajustes 28

Procedimientos para utilizar el menú 28

Menú de ajustes 29

Personalizaciones de las imágenes proyectadas 40

Modificación del ajuste inicial del modo de imagen 40

Registro de un modo de imagen definido por el usuario41

Registro de un modo de imagen definido por el usuario desde el menú41

Resolución de problemas

Resolución de problemas 42

¿Qué hacer cuando aparecen estos mensajes? 44

Acerca de los indicadores de advertencia 45

Acciones requeridas por el modo de advertencia 45

Reemplazo de la lámpara 46

Procedimiento de reemplazo de la lámpara..... 46

Reinicio del tiempo de la lámpara..... 48

Limpieza y reemplazo del filtro 49

Otros

Interfaz RS-232C..... 50

Especificaciones de RS-232C 50

Formato del comando50

Ejemplos de comunicación RS-232C..... 53

Derechos de autor y advertencia 54

Acerca de las marcas de fábrica y del derecho de autor 54

Advertencia 54

Montaje de la unidad 55

Especificaciones 56

Dimensiones 57

Cómo utilizar este manual/Accesorios/Accesorios opcionales

Acerca de este manual

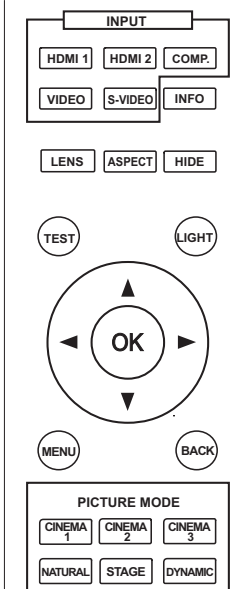

Los botones que se deben utilizar aparecen coloreados con un sombra más oscura como se muestra en la ilustración que aparece arriba.

Este manual describe principalmente el método de funcionamiento utilizando el control remoto.

- Los botones del control remoto aparecen descritos como [Nombre del botón].
- Los ítems del menú aparecen descritos como "Ítem de selección".

■ Convenciones relativas a este manual



Describe las limitaciones de las funciones o utilización.



Indica información útil.



Describe precauciones relativas al funcionamiento.



P 11 Indica las páginas importantes de referencia.

Comprobación de los accesorios

- Control remoto 1 unidad
- Pilas "AAA" 2 unidades
- Cable de alimentación Para el mercado estadounidense (2 m) 1 unidad

- Se incluye además un manual de instrucciones y documentación impresa.

Accesorios opcionales

Comuníquese con su distribuidor autorizado si desea más detalles.

- Lámpara de reemplazo: BHL5010-S (Unidad de lámpara)
- Filtro de reemplazo (apariencia negra): PB006560999 (Filtro interno)

Controles y características

■ Lado frontal/lado lateral



ADVERTENCIA

- No coloque los dedos en la abertura de la lente durante el ajuste del desplazamiento. Esto podría causar lesiones si los dedos quedan atrapados en la abertura. (P23)
- Al cerrar la tapa, no permita que los dedos u otros objetos queden atrapados en la tapa de la lente. Esto podría causar lesiones o fallas mecánicas.

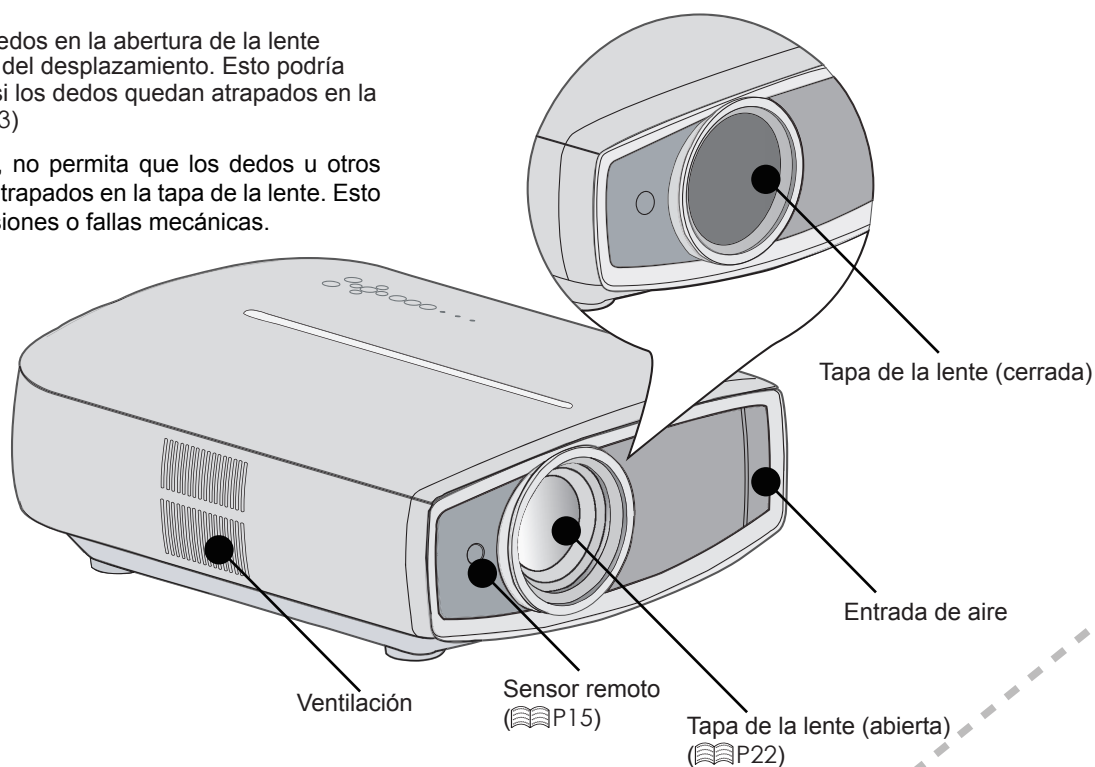

■ Lado trasero/Lado superior/Lado derecho

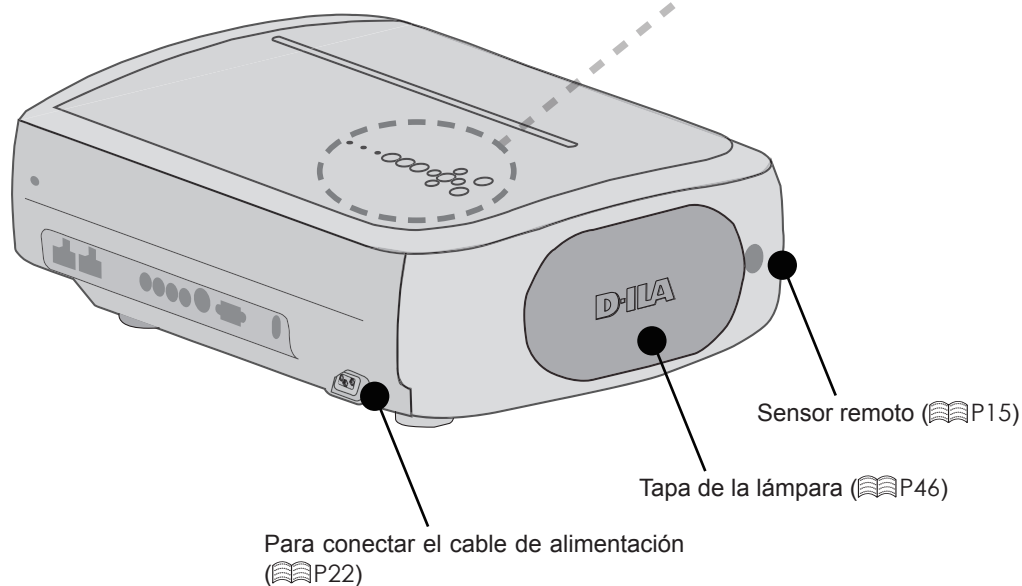

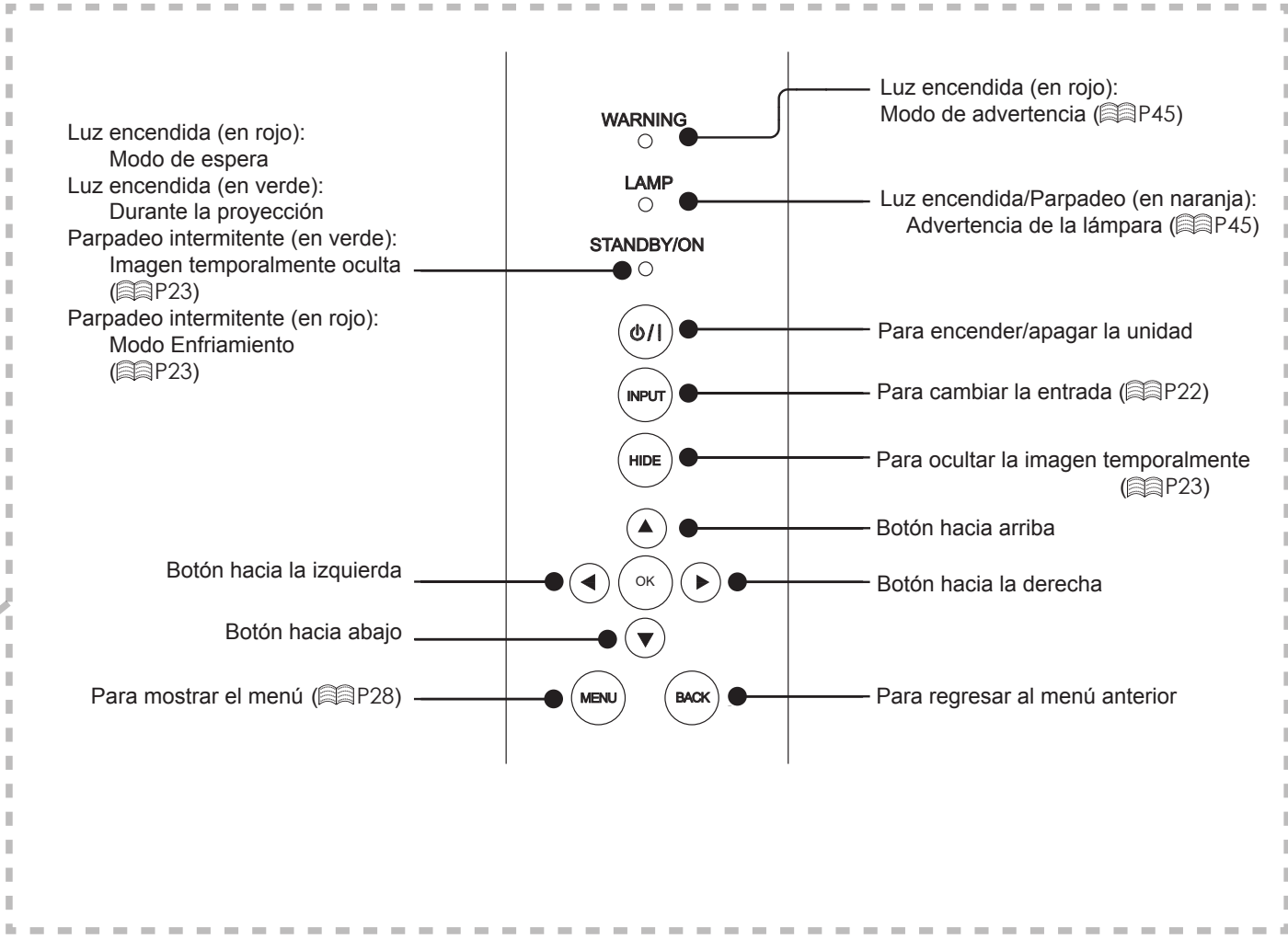

■ Superficie inferior

Pies: Se puede ajustar la altura (0 a 5 mm) girando el pie.

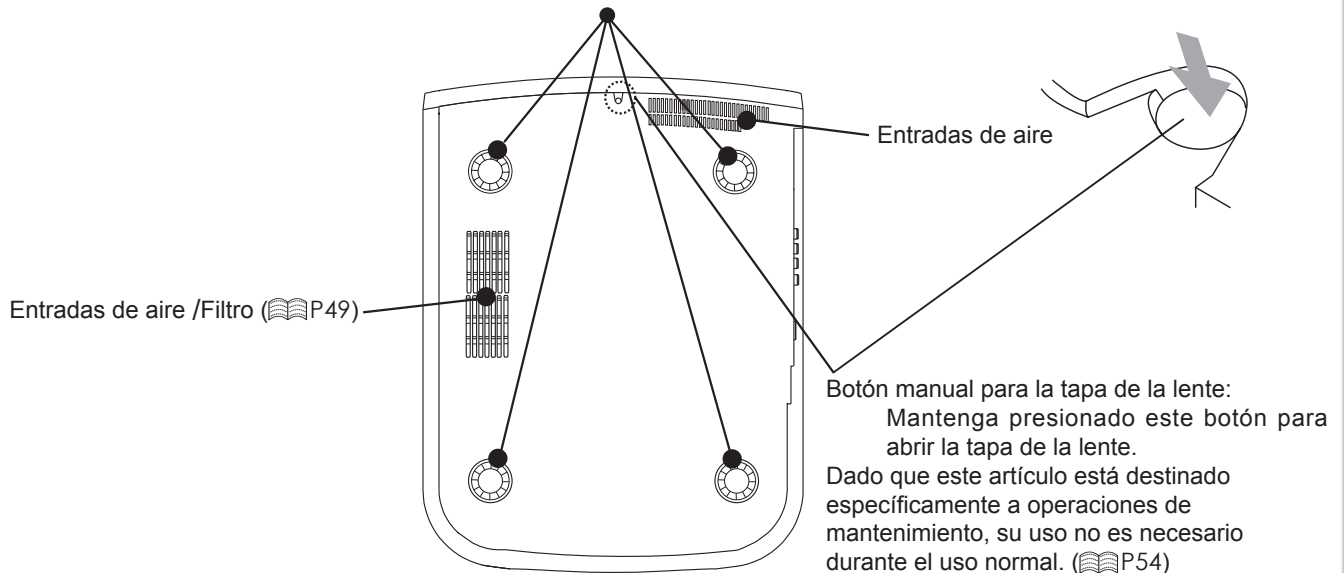

ADVERTENCIA

- No cierre la tapa de la lente durante la proyección. De lo contrario, podría originarse un funcionamiento defectuoso, aumento de temperatura o incendio.

Controles y características (Continuación)

■ Control remoto

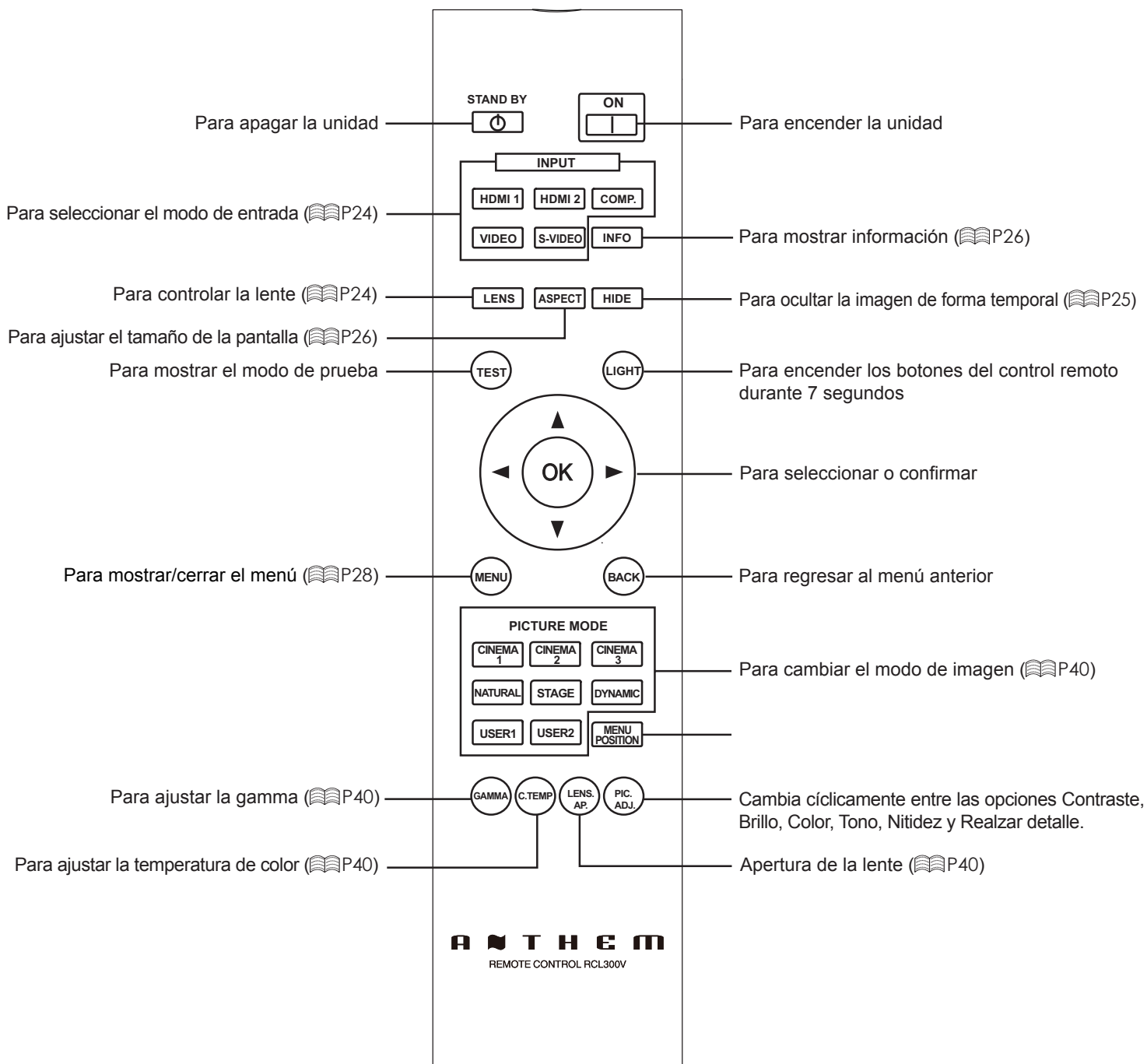

Cómo utilizar el control remoto

Colocación de las pilas

①

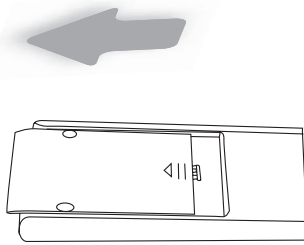

②

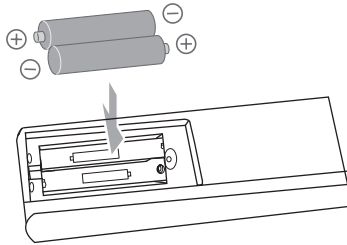

③

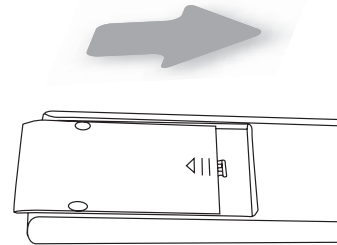

- Si se debe acercar el control remoto al proyector para lograr que funcione, esto significa que las pilas se están agotando. Cuando esto suceda, reemplace las pilas. Inserte las pilas de acuerdo con las marcas de polaridad ⊕ ⊖.
- Asegúrese de insertar primero la polaridad ⊖.
- Si ocurre un error al utilizar el control remoto, extraiga las pilas y espere 5 minutos. Coloque nuevamente las pilas y utilice el control remoto.

Alcance efectivo de la unidad de control remoto

■ Cuando dirija el control remoto hacia esta unidad

- Cuando apunte el control remoto hacia el sensor remoto de esta unidad, asegúrese de que la distancia respecto del sensor en la parte frontal o posterior de esta unidad se encuentre dentro de los 7 metros.
- Si el control remoto no funciona de forma correcta, acérquelo a la unidad.

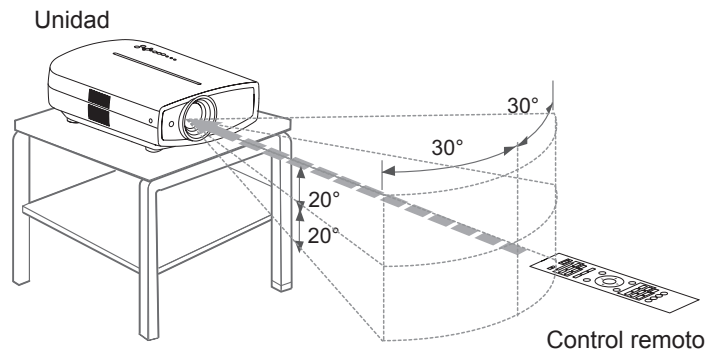

■ Cuando apunte el control remoto reflejándolo en la pantalla

- Asegúrese de que la distancia total A entre esta unidad y la pantalla, y la distancia B entre el control remoto y la pantalla se encuentre dentro de los 7 metros.
- Debido a que la eficacia de las señales reflejadas desde la unidad de control remoto varía de acuerdo con el tipo de pantalla utilizada, es posible que disminuya la distancia de funcionamiento.

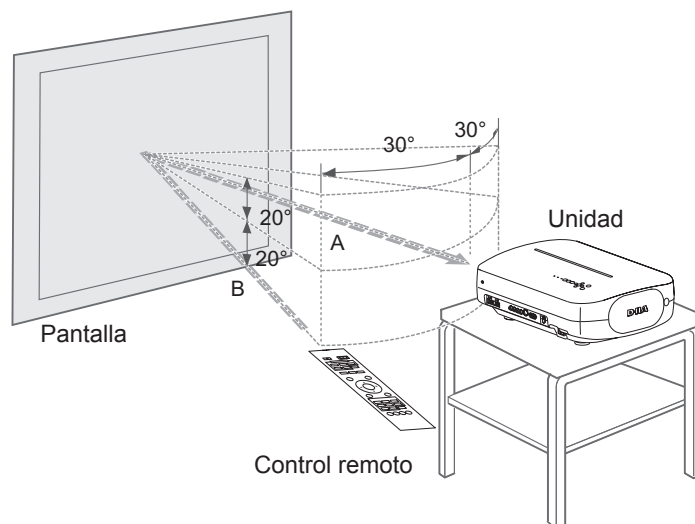

Selección de los dispositivos de conexión

- No encienda la unidad antes de haber terminado la conexión.
- El procedimiento de conexión varía según el dispositivo utilizado. Para más detalles, consulte el manual de instrucciones del dispositivo que desea conectar.
- Este dispositivo está destinado a la proyección de imágenes. Conéctelo a un dispositivo de salida de audio, como un amplificador y unos altavoces, para disfrutar de la salida de audio del dispositivo conectado.
- **Puede que, según los dispositivos y cables que deban conectarse, las imágenes no se muestren.** En relación con el cable HDMI (a la venta por separado), utilice solamente uno que disponga de homologación HDMI..
- Puede que no sea posible conectarlos a esta unidad. Esto depende de la dimensión de la tapa del conector de los cables que deban conectarse.

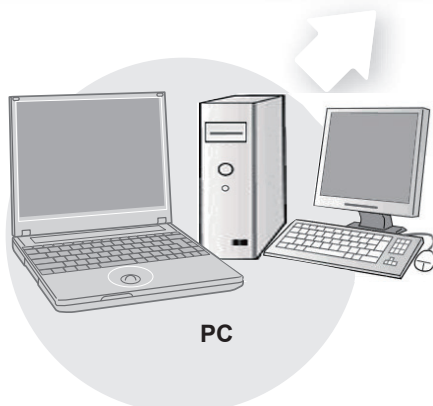
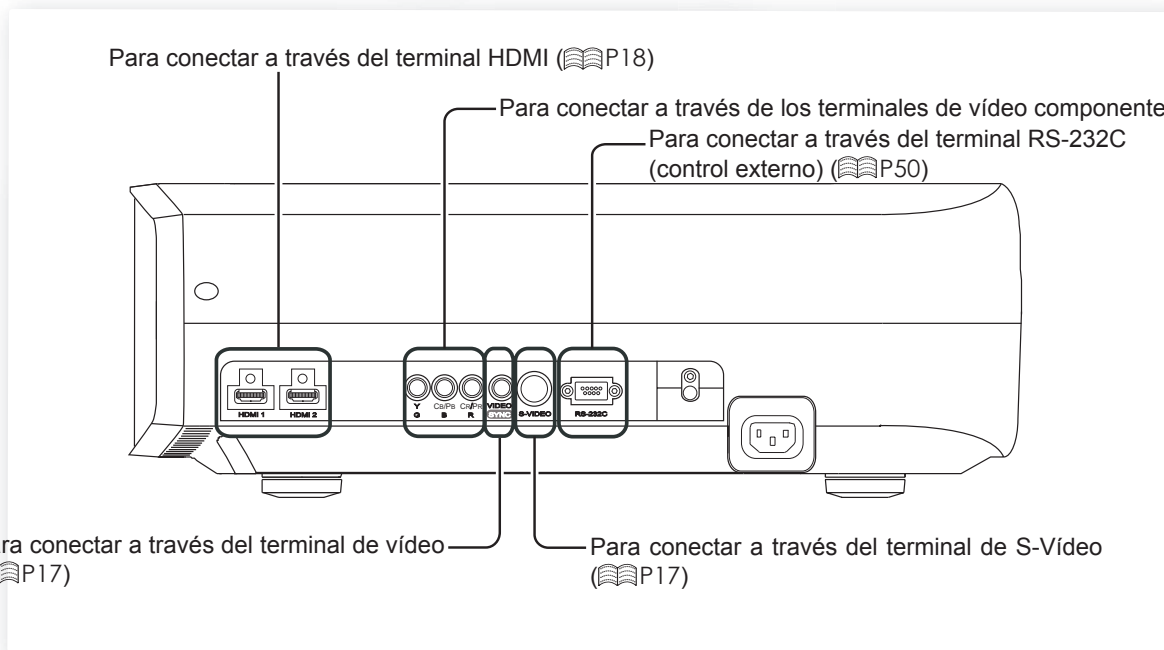

Conexiones

Conexión a través del cable de vídeo y cable de S-Vídeo

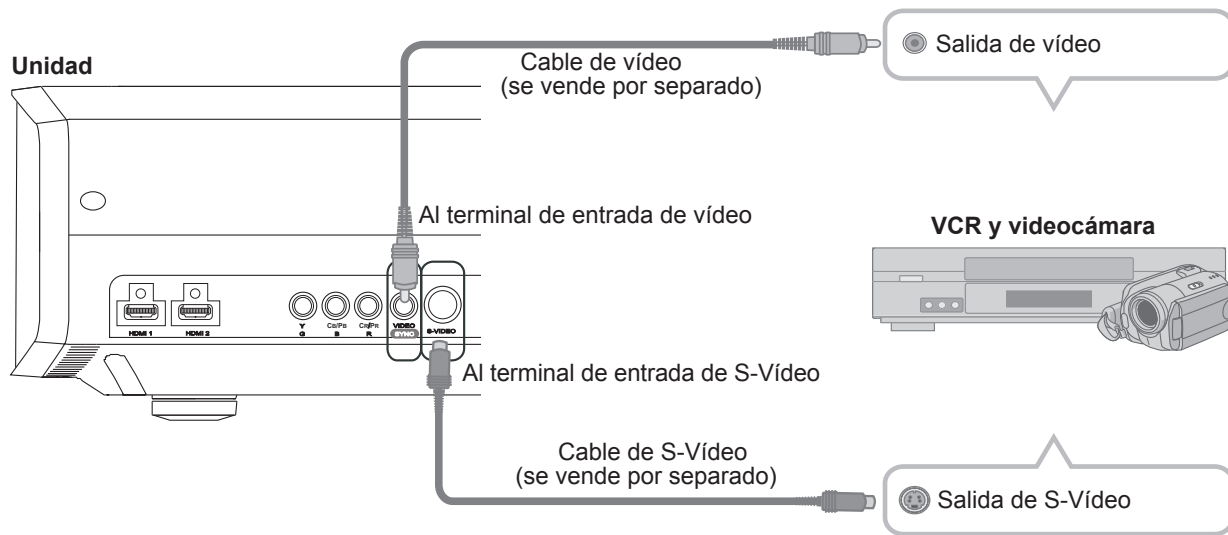

Conexión a través del cable de vídeo componente

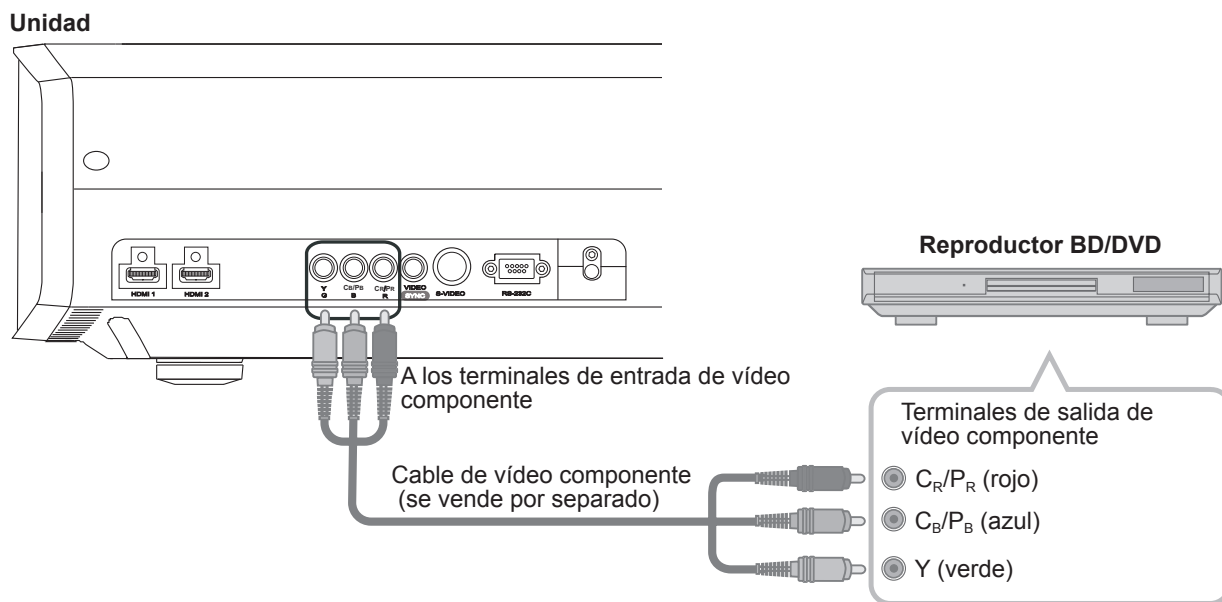

- Establezca "COMP." en "Y Pb/Cb Pr/Cr" dentro del menú de ajustes. (📖 P33 - 12)

Conexión (Continuación)

Conexión a través del cable HDMI

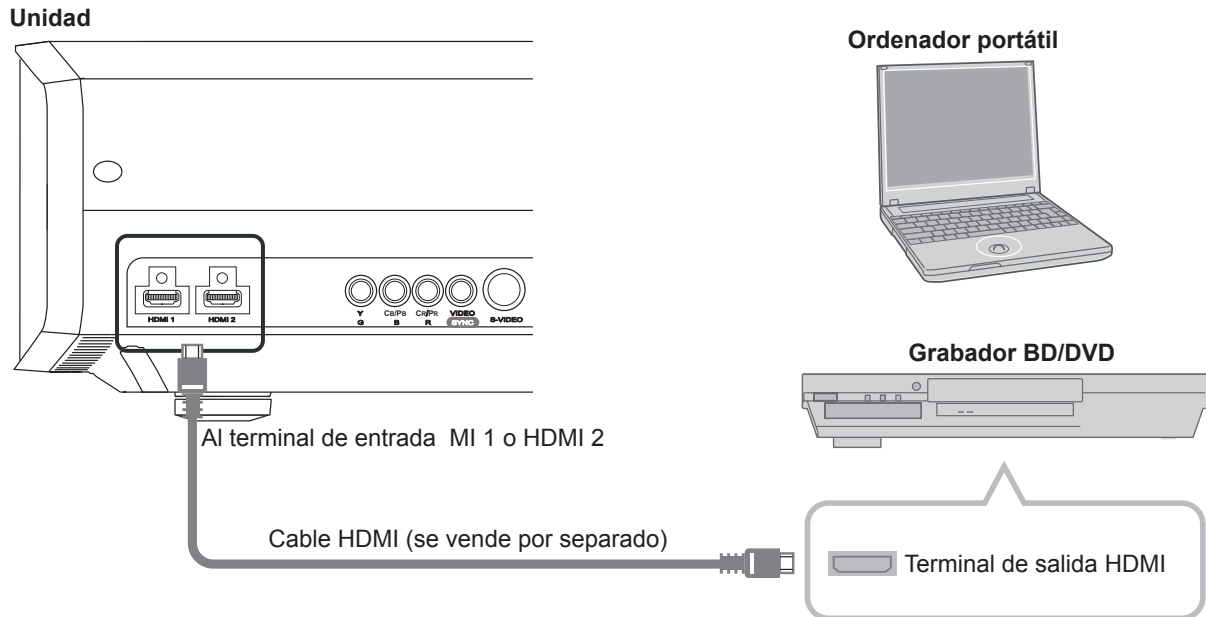

- Si se producen ruidos, aleje los ordenadores (incluidos Ordenador portátil) de este producto.
- Utilice únicamente equipos con homologación HDMI.
- Se recomienda reducir la longitud del cable si no se muestra ninguna imagen.

Conexión a través del cable de conversión HDMI-DVI

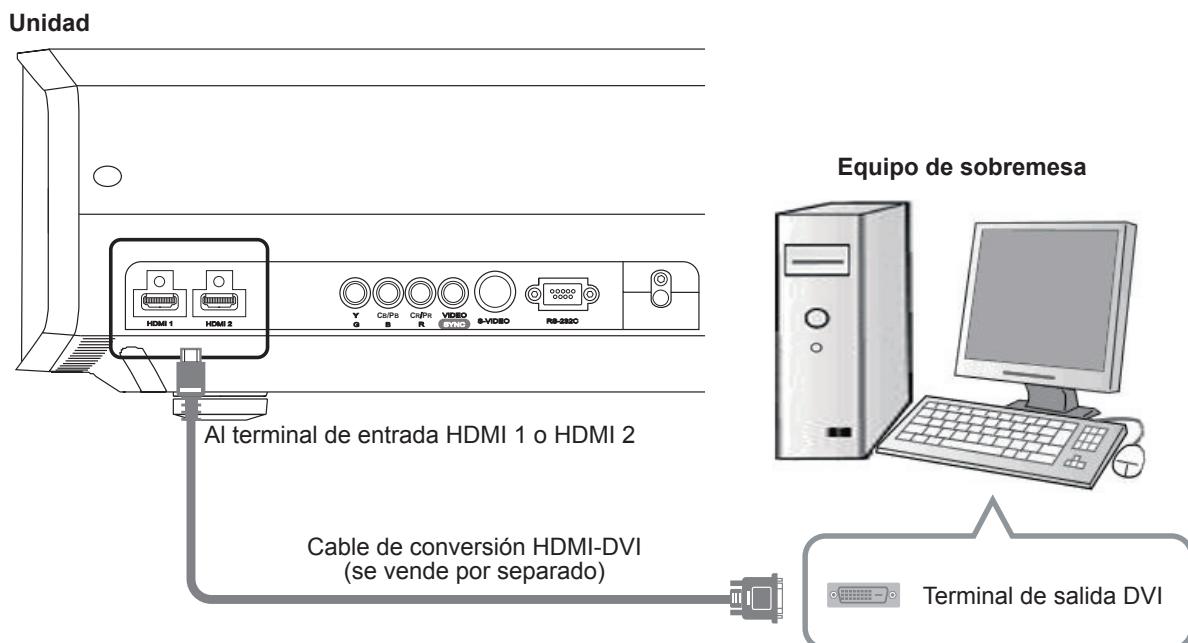

- Si se producen ruidos, aleje los ordenadores (incluidos Equipo de sobremesa) de este producto.
- Se recomienda reducir la longitud del cable si no se muestra ninguna imagen.

Conexión a través del cable SCART-RCA

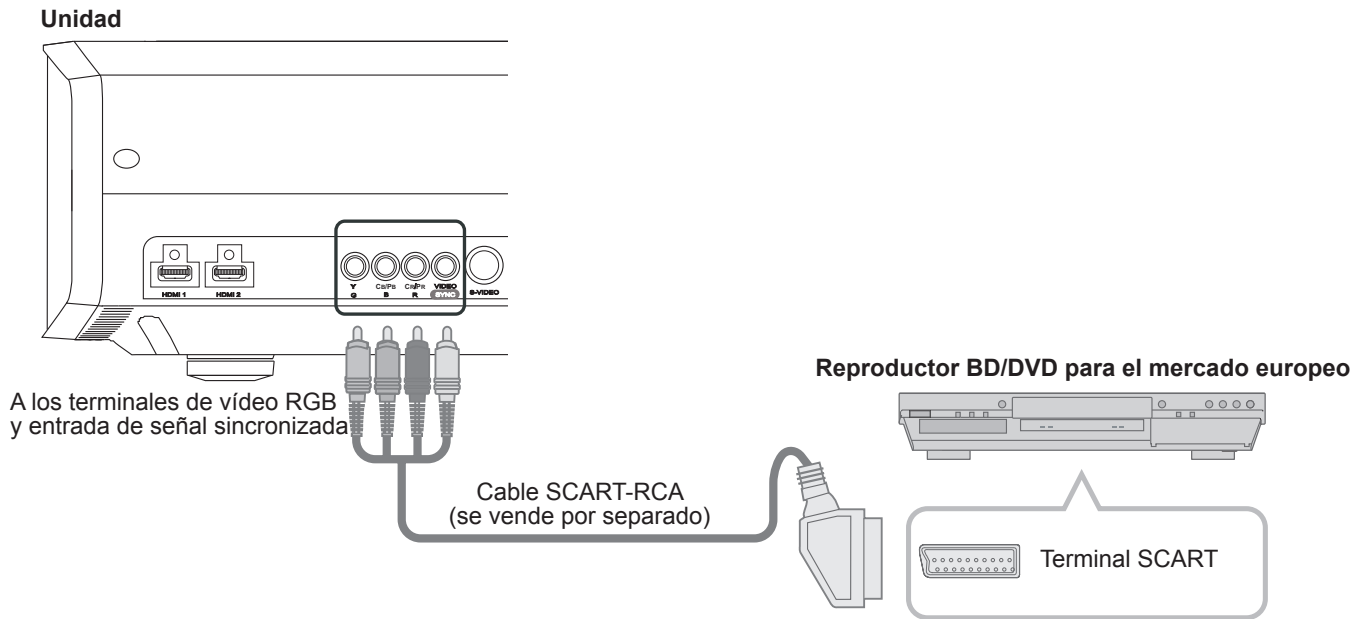

- Establezca "COMP." en "SCART" dentro del menú de ajustes. (P33 - 12)

Conexión a través del cable de vídeo RGB

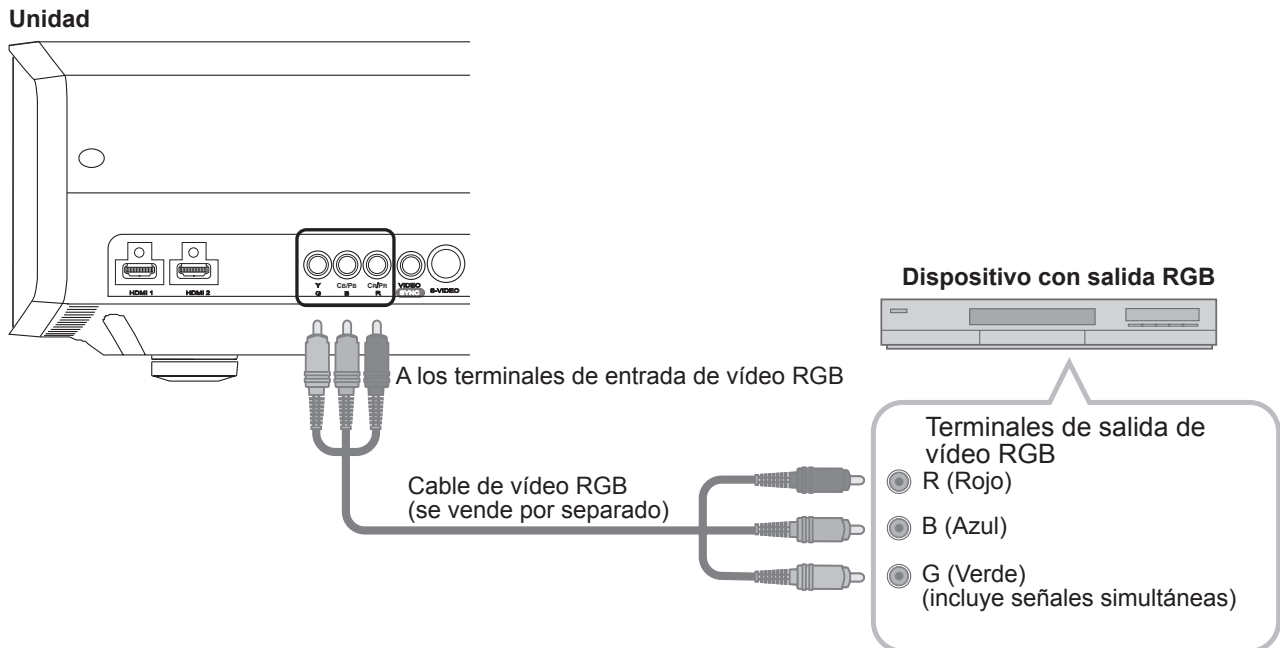

- Establezca "COMP." en "RGB" dentro del menú de ajustes. (P33 - 12)
- Para obtener información sobre las señales de entrada disponibles, consulte "Especificaciones". (P56)

Instalación del proyector y de la pantalla

Al realizar la instalación, coloque la unidad y la pantalla perpendicularmente entre sí. De lo contrario, esto podría aumentar la distorsión trapezoidal. Consulte "Corregir trapecio". (P36 - 24)

Establecimiento del ángulo

- Se puede establecer el rango de ángulo de esta unidad en $\pm 10^\circ$.

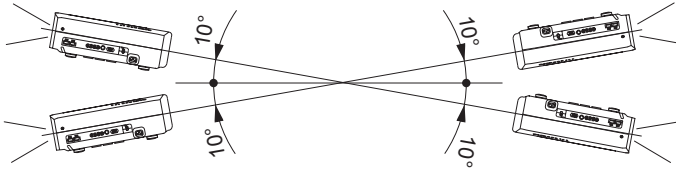

- Es posible que la unidad funcione de forma incorrecta si no se establece el ángulo dentro del rango mencionado anteriormente.

Desplazamiento

■ Posición izquierda/derecha

* posición 0 % arriba/abajo (centro)

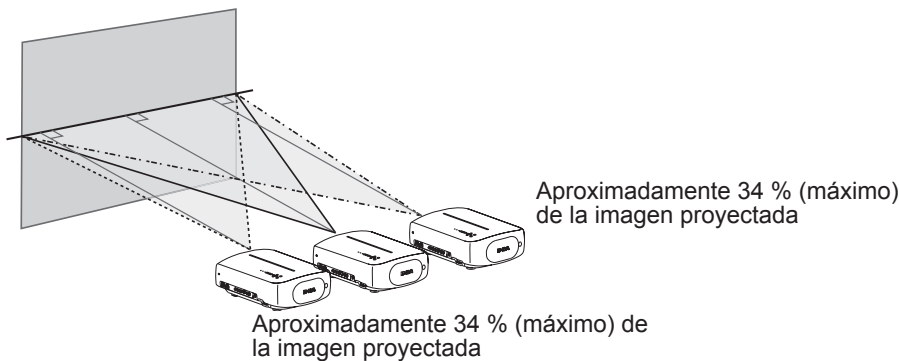

■ Posición arriba/abajo

* Posición 0 % izquierda/derecha (centro)

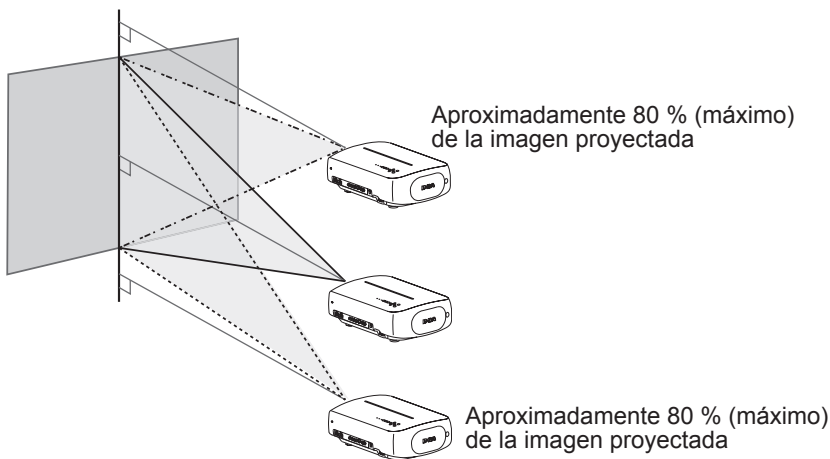

■ Cambio del alcance de la imagen proyectada



Tabla de correlación de desplazamiento de la lente.

Desplazamiento hacia la izquierda o hacia la derecha (%)	0%	5%	10%	15%	20%	25%	30%	34%
Desplazamiento hacia arriba o hacia abajo (%)	80%	74%	66%	57%	47%	34%	18%	0%

- El desplazamiento máximo aplicable hacia arriba o hacia abajo dependerá del desplazamiento aplicado hacia la izquierda o hacia la derecha. De igual forma, el desplazamiento máximo aplicable hacia la izquierda o hacia la derecha, dependerá del desplazamiento aplicado hacia arriba o hacia abajo.
- Las cifras de la tabla deben interpretarse como valores orientativos. Utilícelas en este sentido durante la instalación.

Tamaño de la imagen y distancia de proyección

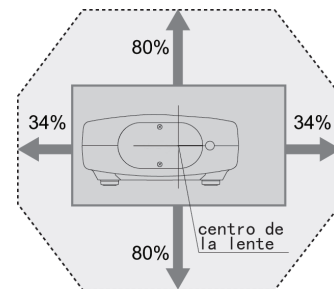
Para obtener el tamaño de pantalla que desea, determine la distancia desde la lente hasta la pantalla. Esta unidad utiliza una lente de zoom motorizado de 2,0x para la proyección.

■ Relación entre el tamaño de la pantalla de proyección y la distancia de proyección

Tamaño de la pantalla de proyección (Longitud diagonal) Relación de aspecto 16:9	Distancia de proyección aproximada W (Ancho) a T (Tele)	Tamaño de la pantalla de proyección (Longitud diagonal) Relación de aspecto 16:9	Distancia de proyección aproximada W (Ancho) a T (Tele)
60" (Aprox. 1,52m)	Aprox. 1,78m a Aprox. 3,66m	140" (Aprox. 3,56m)	Aprox. 4,23m a Aprox. 8,60m
70" (Aprox. 1,78m)	Aprox. 2,09m a Aprox. 4,28m	150" (Aprox. 3,81m)	Aprox. 4,53m a Aprox. 9,22m
80" (Aprox. 2,03m)	Aprox. 2,40m a Aprox. 4,89m	160" (Aprox. 4,06m)	Aprox. 4,84m a Aprox. 9,84m
90" (Aprox. 2,29m)	Aprox. 2,70m a Aprox. 5,51m	170" (Aprox. 4,32m)	Aprox. 5,14m a Aprox. 10,45m
100" (Aprox. 2,54m)	Aprox. 3,01m a Aprox. 6,13m	180" (Aprox. 4,57m)	Aprox. 5,45m a Aprox. 11,07m
110" (Aprox. 2,79m)	Aprox. 3,31m a Aprox. 6,75m	190" (Aprox. 4,83m)	Aprox. 5,75m a Aprox. 11,68m
120" (Aprox. 3,05m)	Aprox. 3,62 m a Aprox. 7,36m	200" (Aprox. 5,08m)	Aprox. 6,06m a Aprox. 12,30m
130" (Aprox. 3,30m)	Aprox. 3,92m a Aprox. 7,98m		

- Las distancias de proyección que aparecen en la tabla se indican únicamente como referencia. Utilícelas en este sentido durante la instalación.
- Para ajustar la instalación, utilice un imagen proyectada con relación de aspecto 16:9.

Proyección de imágenes

Esta sección describe las funciones básicas para proyectar imágenes de entrada en la pantalla.

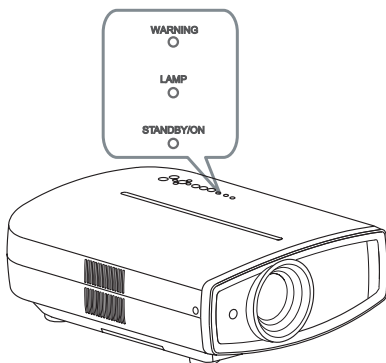
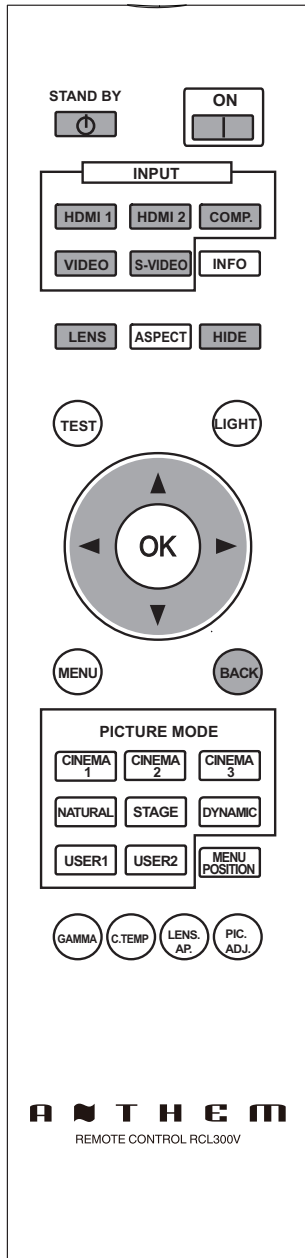

Preparación

1 Introduzca el enchufe en el tomacorriente.

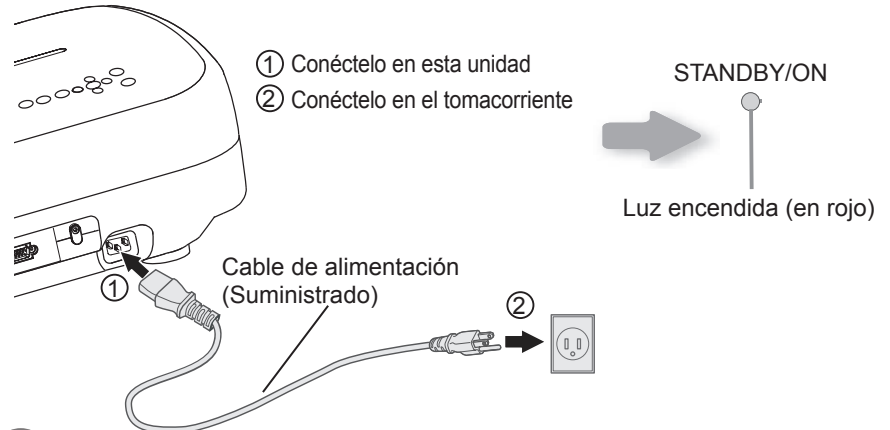

2 Encienda la unidad



- También puede presionar el botón en la unidad para encender la unidad. (P13)
- Se abrirá la tapa de la lente.

3 Projete la imagen

1 Seleccione el modo de entrada

- También puede seleccionar el modo de entrada presionando el botón en la unidad. (P13)

HDMI 1 → HDMI 2 → COMP. → Video → S-Video

2 Active la reproducción desde el dispositivo seleccionado

4 Ajusta el enfoque, el tamaño (zoom) y la posición (desplazamiento) de la imagen.

1 Ajuste el enfoque

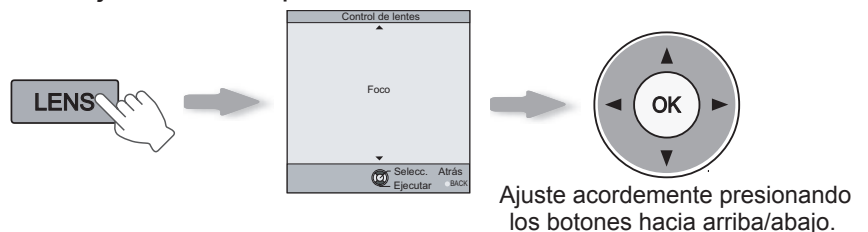

2 Ajuste del tamaño de la imagen (zoom)

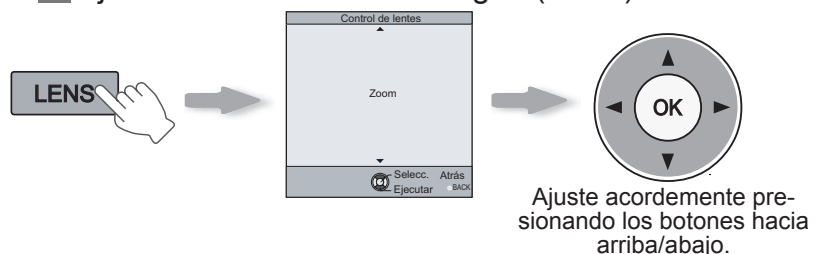

3 Ajusta la posición de la imagen (desplazamiento)

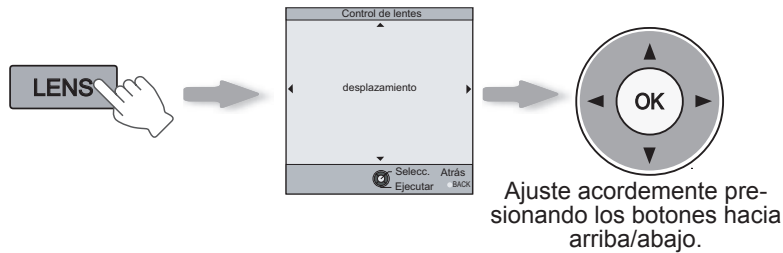

- Una vez ajustada la posición de la imagen, podría ser necesario seleccionar la opción "Ajuste de píxel" en el menú de ajustes "Instalación". (P36 - 22)
- Cada vez que se presione el botón **LENS**, el ítem de ajuste cambiará entre "Foco", "Zoom" y "Desplazamiento".

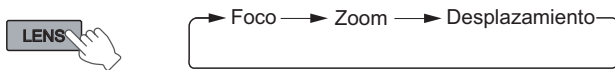

4 Para terminar



5 Apague la unidad

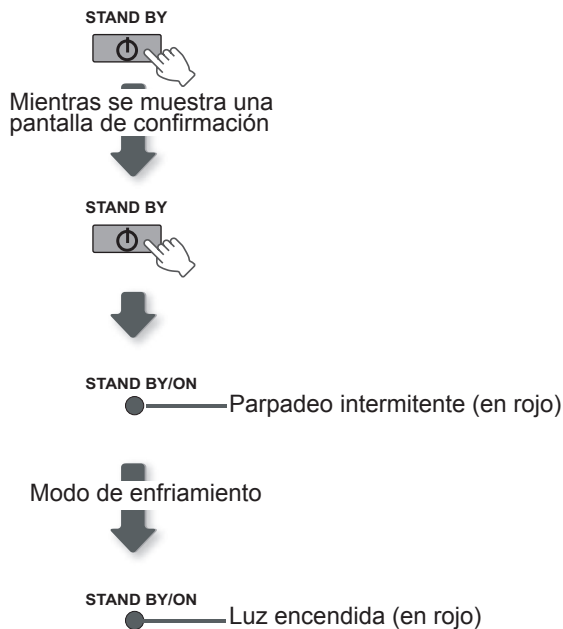

- Cuando se apague la unidad, se cerrará la tapa de la lente.
- No es posible apagar la unidad dentro de los 90 segundos luego de haberla encendido. Comience a utilizar la unidad sólo luego de 90 segundos.
- También puede presionar el botón para apagar la unidad. (P13)
- Desconecte el enchufe cuando la unidad no vaya a ser utilizada por un lapso de tiempo prolongado.



CONSEJOS

Se puede ocultar la imagen temporalmente

Se puede ocultar la imagen temporalmente.

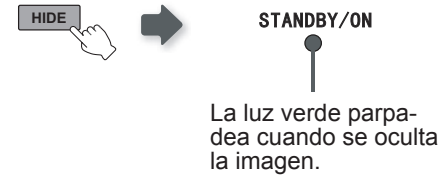

- Presione el botón **HIDE** para mostrar la imagen.
- No es posible apagar la unidad cuando la imagen esté oculta temporalmente.



MEMO

Acerca del modo de enfriamiento

- El modo de enfriamiento es una función que permite enfriar la lámpara durante 60 segundos luego de haberse terminado la proyección. Esta función evita que las partes internas de la unidad se deformen o se dañen debido al recalentamiento de la lámpara. Además, impide que la lámpara se rompa y que se disminuya prematuramente su vida útil.
- En el modo de enfriamiento, el indicador [STANDBY/ON] parpadeará de color rojo.
- Una vez terminado el enfriamiento, la unidad regresa automáticamente al modo de espera.
- No retire el enchufe en el modo de enfriamiento. Esto podría reducir la vida útil de la lámpara y ocasionar un funcionamiento defectuoso.

Funciones útiles durante la proyección

Se puede cambiar el tamaño de pantalla de la imagen proyectada u ocultar la zona circundante de una imagen cuya zona externa parece deteriorada.

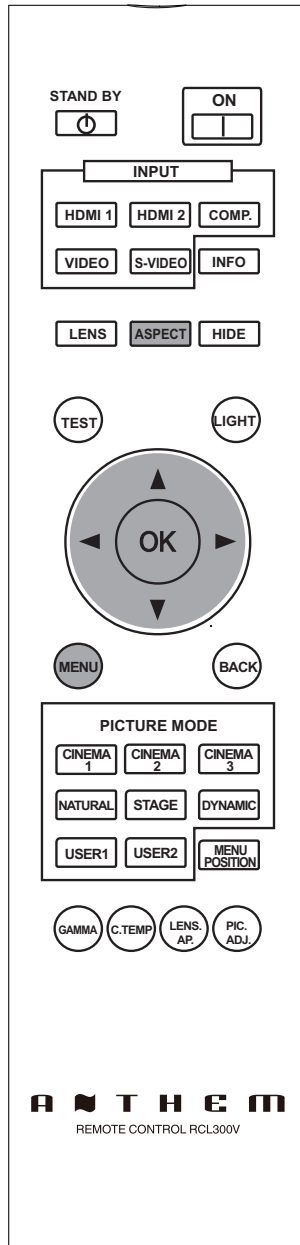

Ajuste del tamaño de la pantalla

Es posible ajustar la imagen proyectada a un tamaño más adecuado para la pantalla (relación de aspecto).

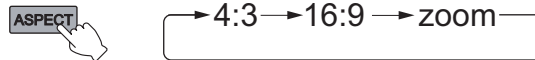

- También se puede ajustar el tamaño de la pantalla desde "Aspecto" del menú de ajustes. (P34 - 14)
- Cuando se utilicen señales de PC, estará disponible el ajuste "Aspecto (ordenador)". (P34 - 15)
- Imagen de entrada e imagen proyectada según los distintos ajustes de tamaño de la pantalla

Imagen de entrada	Tamaño de pantalla		
	4 : 3	16 : 9	Zoom
<p>SDTV (4:3)</p>	<p>Relación de aspecto: Igual Tamaño de pantalla más adecuado</p>	<p>Relación de aspecto: Paisaje La imagen se expande horizontalmente</p>	<p>Relación de aspecto: Igual Se pierden la parte superior y la parte inferior de la imagen</p>
<p>SDTV(4:3) Imagen grabada en modo paisaje (bandas negras arriba y abajo) del programa DVD</p>	<p>Relación de aspecto: Igual Se proyecta una imagen pequeña</p>	<p>Relación de aspecto: Paisaje La imagen se expande horizontalmente</p>	<p>Relación de aspecto: Igual Tamaño de pantalla más adecuado</p>

- En función de la imagen de entrada, la selección de "4:3" puede dar como resultado una imagen expandida verticalmente; en cambio, la selección de "16:9" le permite obtener el tamaño de pantalla más adecuado.

Enmascaramiento de la zona circundante de una imagen

Las imágenes cuya zona externa parece deteriorada puede proyectarse enmascarando (escondiendo) la zona circundante de la imagen proyectada.

1 Projete la imagen



← Imagen en la que la calidad de la zona externa se ha deteriorado.

2 Enmascare la imagen

1 Abra el menú de ajustes



2 Seleccione "Señal de entrada" ➔ "Máscara"

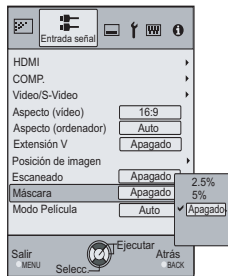
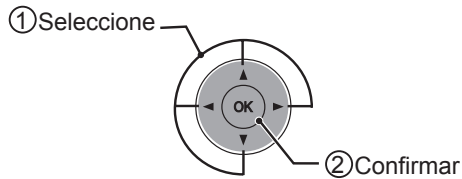

3 Establezca un valor de enmascaramiento

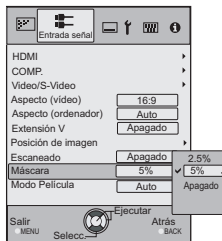
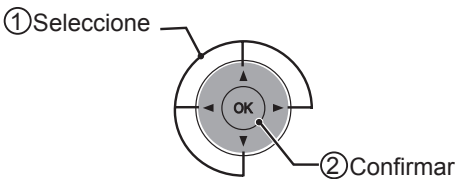

Por ejemplo:
 Cuando se cambia el valor
 "Máscara" de "Apagado" ➔ "5%"



3 Para terminar



MEMO

- El enmascaramiento es posible únicamente cuando se visualizan imágenes de alta definición.

La estructura del menú de ajustes.

El menú de este dispositivo está estructurado del siguiente modo:



ADVERTENCIA

- Algunas de las opciones no se pueden modificar sin acceder a ellas.

Ajustes Imagen	
01 Modo de imagen	Ajusta los valores de la imagen proyectada.
	Escenario: Cine1, Cine2, Cine3, Natural, Estado, Dinámico, Usuario1, Usuario2
02 Contraste	Ajusta el contraste de la imagen proyectada.
	Escenario: (Negro) -50 a 50 (Blanco)
03 Brillo	Ajusta la luminosidad de la imagen proyectada.
	Escenario: (Oscuro) -50 a 50 (Ligero)
04 Color	Ajusta la densidad de color de la imagen proyectada.
	Escenario: (Ligero) -50 a 50 (Oscuro)
05 Tono	Ajusta la tonalidad de la imagen proyectada.
	Escenario: (Rojo) -50 a 50 (Verde)
06 Temperatura color	Ajusta la temperatura de color de la imagen proyectada.
	Escenario: 5800K, 6500K, 7500K, 9300K, Lum. Intensa, Personal1, Personal2, Personal3
07 Gamma	Ajusta la gradación de la imagen proyectada.
	Escenario: Normal, A, B, C, D, Personal1, Personal2, Personal3
08 Avanzado	Ajusta el contorno de la imagen y la composición detallada de la imagen.
	Escenario: Nitidez, NR, CTI, Clear Motion Drive
09 Apertura de lentes	Ajusta la apertura de la lente.
	Escenario: 1, 2, 3
10 Reajustar	Reajusta la configuración.

Entrada señal	
11 HDMI	Ajusta la señal de entrada HDMI.
	Escenario: Entrada, Espacio de color, Control con HDMI
12 COMP.	Ajusta las señales de entrada de los terminales de entrada de vídeo componente.
	Escenario: Y Pb/Cb Pr/Cr, RGB, SCART
13 Vídeo / S-Vídeo	Configura las señales de entrada Vídeo / S-Vídeo.
	Escenario: Nivel NTSC, Sistema de color
14 Aspecto (vídeo)	Ajusta el tamaño de la pantalla de la imagen proyectada.
	Escenario: 4:3, 16:9, Zoom
15 Aspecto (ordenador)	Ajusta el tamaño de la pantalla de la imagen proyectada.
	Escenario: Auto, 1:1, Completo
16 Extensión V	Cuando está establecido en "Encend.", la imagen 2,35:1 proyectada se estirará verticalmente hasta la resolución del panel.
	Escenario: Encend. , Apagado
17 Posición de imagen	Ajusta la posición horizontal/vertical de la imagen proyectada.
18 Escaneado	Selecciona si se establece o no el sobreescaneado para la señal de vídeo de definición estándar.
	Escenario: Encend. , Apagado
19 Máscara	Enmascara (oculta) la zona externa de la imagen proyectada.
	Escenario: 2,5%, 5%, Apagado
20 Modo Película	Seleccione esta opción para visualizar películas filmadas en cintas.
	Escenario: Auto, Modo Película, Apagado

Instalación	
21 Control de lentes	Controla la función motorizada individual de la lente al configurar el proyector.
	Escenario: Foco, Zoom, Desplazamiento, Patrón de imagen, Bloqueo
22 Ajuste de píxel	Realiza ajustes finos de 1 unidad de píxel para cada desplazamiento de color pequeño en la dirección horizontal/vertical de la imagen.
	Escenario: Rojo horiz. , Verde horiz. , Azul horiz. , Rojo vertical, Verde vertical, Azul vertical
23 Tipo Instalación	Gira la imagen hacia la izquierda o derecha, o hacia arriba o abajo de acuerdo el estado de proyección del proyector.
	Escenario: Frontal, Techo (frontal), Trasero, Techo (trasero)
24 Corregir trapecio	Compensa la distorsión trapecoidal causada por la instalación.
25 Ajuste pantalla	Corrige los desequilibrios del balance de blanco derivados de las características reflectivas de la pantalla.
	Escenario: Apagado, A, B, C

Config. display	
26 Color negro	Configura el color de la pantalla que se visualiza cuando no existen señales de entrada.
	Escenario: Azul, Negro
27 Menú Posición	Ajusta la posición de visualización del menú. Las posibles posiciones de la visualización del menú son en las cuatro esquinas o en el centro de la pantalla.
28 Visualiz. de menú	Ajusta la duración de la visualización del menú.
	Escenario: 15 seg, Encend.
29 Indicador	Establece si desea visualizar o no la entrada al cambiar de entrada.
	Escenario: 5 seg, Apagado
30 Fuente	Establece si se muestra la fuente de las señales de entrada cuando se cambia la entrada.
	Escenario: Encend. , Apagado
31 Logo	Determina si se permite la visualización "Logo" durante la inicialización.
	Escenario: Encend. , Apagado
32 Idioma	Ajusta el idioma para la visualización del menú (12 idiomas).

Función	
33 Potencia de lámp.	Ajusta la salida de la lámpara de la fuente de luz.
	Escenario: Normal, Alto
34 Modo de prueba	Muestra 6 tipos de modos de prueba.
35 Apagado automático	Apaga automáticamente la unidad cuando no existe ninguna operación durante un determinado tiempo.
	Escenario: Apagado, 1 Hora, 2 Horas, 3 Horas, 4 Horas
36 Modo altitud alta	Seleccione esta opción cuando utilice el proyector en una ubicación con una presión atmosférica baja (superior a 900 metros por sobre el nivel del mar).
	Escenario: Encend. , Apagado

Información	
Se muestran el Conector de imagen de entrada, el Nombre de la fuente de entrada, la Resolución del PC, la Frecuencia H del PC, la Frecuencia V del PC, la Profundidad de color y el Uso de la lámpara.	

Menú de ajustes

Puede ajustar las imágenes proyectadas en la vista que desee con sólo cambiar los ajustes de fábrica.

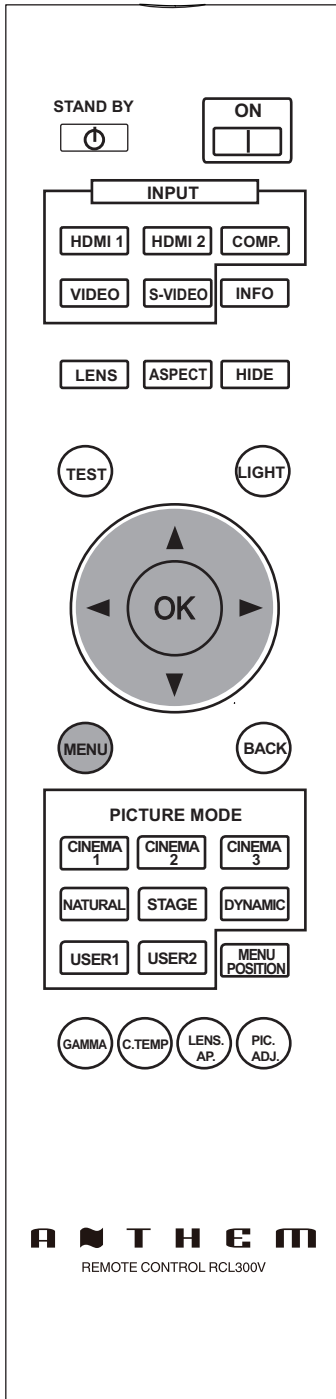

Procedimientos para utilizar el menú

Por ejemplo:

Cuando se cambia el valor "Aspecto (video)" de "4:3" a "16:9"

1 Abra el menú de ajustes



2 Seleccione "Entrada señal" → "Aspecto (video)"

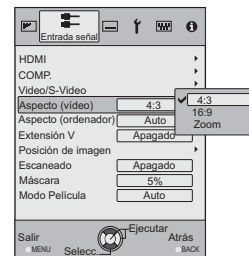
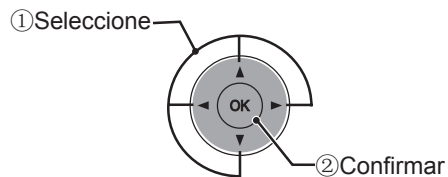

3 Ajuste en "16:9"

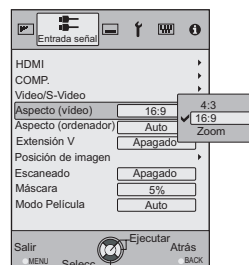
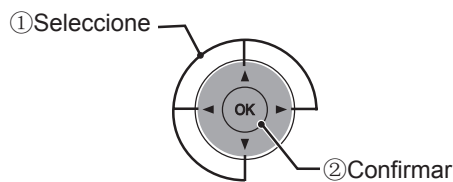

4 Para terminar



Menú de ajustes

Los valores de los ítems que aparecen con son los valores de fábrica.

- Los elementos que pueden configurarse varían de acuerdo con las señales de entrada.



ADVERTENCIA

- Algunas de las opciones no se pueden modificar sin acceder a ellas.

Ajustes Imagen

01 Modo de imagen

Selecciona el Modo de imagen (Cine1, Cine2, Cine3, Natural, Estado, Dinámico, Usuario1 y Usuario2).

Cine1	Este ajuste de imagen proporciona el resultado más parecido a la película. Es el modo que mejor se adapta a las películas de temática general.
Cine2	Este ajuste de imagen proporciona matices vivaces basados en las normas HDTV. Es el modo que mejor se adapta a las películas de acción y películas con colores vivaces.
Cine3	Este ajuste de imagen es el que mejor se adapta a la visualización de películas de animación.
Natural	Este ajuste de imagen permite disfrutar de matices y tonos naturales. Es el modo que mejor se adapta a vídeos y grabaciones teatrales.
Estado	Este ajuste de imagen es el que mejor se adapta a la reproducción de conciertos en directo y actuaciones en un escenario.
Dinámico	Este ajuste de imagen es el que mejor se adapta a la visualización de imágenes en una sala que no pueda oscurecerse por completo.

02 Contraste

Ajusta el contraste de la imagen proyectada.

<input type="text"/>	(Negro) -50 a 50 (Blanco)
----------------------	---------------------------

03 Brillo

Ajusta la luminosidad de la imagen proyectada.

<input type="text"/>	(Oscuro) -50 a 50 (Ligero)
----------------------	----------------------------

04 Color

Ajusta la densidad de color de la imagen proyectada.

<input type="text"/>	(Ligero) -50 a 50 (Oscuro)
----------------------	----------------------------

05 Tono

Menú de ajustes (Continuación)

Ajustes Imagen > Temperatura color			
06 Temperatura color			
Ajusta la temperatura de color de la imagen proyectada.			
5,800K	Seleccione esta opción para proporcionarle una tonalidad rojiza a la imagen.	Sólo se puede establecer la compensación.	
6,500K	Seleccione esta opción para lograr una imagen equilibrada.		
7,500K	Seleccione esta opción para proporcionarle una tonalidad azulada a la imagen.		
9,300K	Seleccione esta opción para proporcionarle una tonalidad más azulada a la imagen que 7500K.		
Lum. Intensa	Seleccione esta opción para la imagen más brillante.		
Personal1	Valor corrección	En función del valor seleccionado en la opción Valor corrección (5800K, 6500K, 7500K, 9300K, H.B.), ajusta los siguientes Aumentos y Desplazamientos.	
	Aumento (parte clara)	Rojo	(Menos rojo) -50 a 50 (Más rojo)
		Verde	(Menos verde) -50 a 50 (Más verde)
		Azul	(Menos azul) -50 a 50 (Más azul)
	Compensar (parte oscura)	Rojo	(Menos rojo) -50 a 50 (Más rojo)
		Verde	(Menos verde) -50 a 50 (Más verde)
Azul		(Menos azul) -50 a 50 (Más azul)	
Personal2	Valor corrección	En función del valor seleccionado en la opción Valor corrección (5800K, 6500K, 7500K, 9300K, H.B.), ajusta los siguientes Aumentos y Desplazamientos.	
	Aumento (parte clara)	Rojo	(Menos rojo) -50 a 50 (Más rojo)
		Verde	(Menos verde) -50 a 50 (Más verde)
		Azul	(Menos azul) -50 a 50 (Más azul)
	Compensar (parte oscura)	Rojo	(Menos rojo) -50 a 50 (Más rojo)
		Verde	(Menos verde) -50 a 50 (Más verde)
Azul		(Menos azul) -50 a 50 (Más azul)	
Personal3	Valor corrección	En función del valor seleccionado en la opción Valor corrección (5800K, 6500K, 7500K, 9300K, H.B.), ajusta los siguientes Aumentos y Desplazamientos.	
	Aumento (parte clara)	Rojo	(Menos rojo) -50 a 50 (Más rojo)
		Verde	(Menos verde) -50 a 50 (Más verde)
		Azul	(Menos azul) -50 a 50 (Más azul)
	Compensar (parte oscura)	Rojo	(Menos rojo) -50 a 50 (Más rojo)
		Verde	(Menos verde) -50 a 50 (Más verde)
Azul		(Menos azul) -50 a 50 (Más azul)	

- Se pueden ajustar y registrar los colores rojo, verde y azul respectivamente.
- También se puede configurar este ajuste desde el control remoto. (P14)

Ajustes Imagen > Gamma		
07 Gamma		
Ajusta la gradación de la imagen proyectada.		
Normal	En circunstancias normales, seleccione este ajuste.	Este ajuste corresponde a las tonalidades estándar.
A	Establece la gamma en "A".	Este ajuste permite enriquecer los tonos más oscuros.
B	Establece la gamma en "B".	Este ajuste permite destacar las cualidades tonales características de la película.
C	Establece la gamma en "C".	Este ajuste permite enriquecer los tonos más oscuros con mayor intensidad que el ajuste B.
D	Establece la gamma en "D".	Este ajuste permite elevar el brillo de las tonalidades medias.
Personal1 Personal2 Personal3 (Ajuste de gamma)	Se pueden ajustar tres tipos diferentes de gamma de acuerdo con sus preferencias.	
	Valor corrección	Se puede seleccionar el coeficiente (1,8 a 2,6) de la curva gamma.
	Ajuste de gamma*	Se puede ajustar por separado la curva gamma de los colores (Rojo, Verde, Azul). Al ajustar "Blanco", se realizará el ajuste para todos los valores "Rojo, Verde, Azul". La curva gamma muestra el valor para "Verde".
	Copiar	Copia los datos de gamma ajustados.
	Pegar	Pega los datos de gamma copiados.
Reajustar	Regresa los coeficientes de la curva de gama a los valores 2,2 establecidos por "Valor corrección".	

- "Normal" es la opción adecuada en circunstancias normales, pero puede seleccionar otras opciones según lo prefiera.
- También se puede configurar este ajuste desde el control remoto. (P14)

* "Ajuste de gamma"

- 1 Seleccione el coeficiente de la curva de gamma de referencia (1,8 ~ 2,6) en "Valor corrección".
- 2 Seleccione el color que desea ajustar en la pantalla de ajuste de gamma.

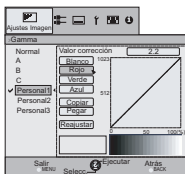

- 3 Ajuste la curva de gamma en la pantalla de ajuste de la curva de gamma.

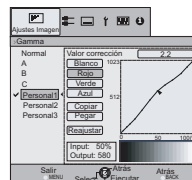
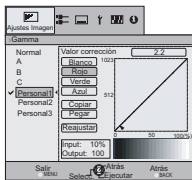

Seleccione el punto en el que se tiene que ajustar la gradación (brillo) con los botones ◀/▶.

Ajuste la gradación (brillo) con los botones ▲/▼.

- 4 Para terminar



- Si se ajusta la curva de gamma varias veces, se acumularán los errores de cálculo y es posible que no se pueda regresar la curva de gamma a su forma original. En este caso, seleccione "Reajustar".

Menú de ajustes (Continuación)

* Con respecto a "Copiar" y "Pegar".

① Copia los datos de ajuste de Gamma.

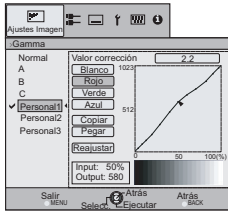

Seleccione la opción Copiar utilizando los botones ▲ / ▼.

② Pega los datos copiados.

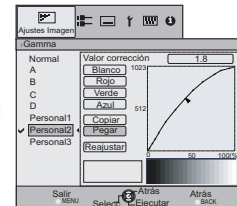
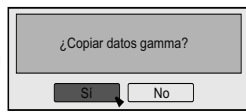
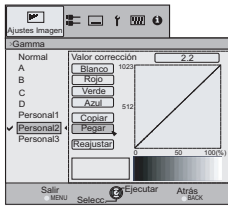

Seleccione la opción Pegar utilizando los botones ◀ / ▶ y ▲ / ▼.

• Los datos de ajuste de Gamma se pueden copiar en todos los modos, aunque sólo es posible pegarlos en los modos Personal 1, Personal 2 y Personal 3.

Ajustes Imagen > Avanzado

08 Avanzado

Ajusta el contorno de la imagen y la composición detallada de la imagen.

Nitidez	Nitidez	(Menos nítido) 0 a 100 (Más nítido)	Ajusta el contorno de la imagen.
	Realzar detalle	(Más débil) -50 a 50 (Más intenso)	Acentúa y destaca los detalles de la imagen.
NR*	RNR	(Más débil) 0 a 16 (Más intenso)	Ajusta la intensidad de la eliminación de los ruidos de imagen.
	MNR	(Más débil) 0 a 16 (Más intenso)	Ajusta la intensidad de la eliminación de los ruidos de mosquito.
	BNR	Encend.	Reduce los ruidos de bloque.
Apagado		Se mantiene la señal de entrada sin cambios.	
CTI*	Apagado	Se mantiene la señal de entrada sin cambios.	
	Bajo	Reduce las manchas de color. (Corrección de la curva de color)	
	Medio		
Alto			
Clear Motion Drive*	Apagado	Mejora las secuencias rápidas, proporcionando una imagen más clara y reduciendo al máximo la imagen residual.	
	Bajo		
	Alto		

09 Apertura de lentes

Apertura de lentes	1	Oscuro
	2	Medio
	3	Claro

10 Reajustar

Reajusta la configuración.

* En el caso de señales de alta definición o PC, no es posible ajustar la NR y CTI.

* Con respecto a la función "Clear Motion Drive", no permite ajustar la señal PC. Además, dependiendo de la escena, la imagen podría mostrarse distorsionada. Si es el caso, seleccione la opción Apagado.

• Abreviaturas

NR: Noise Reduction (Reducción de ruidos) RNR: Random Noise Reduction (Reducción de ruidos aleatorios)

MNR: Mosquito Noise Reduction (Reducción de ruidos de mosquito)

BNR: Block Noise Reduction (Reducción de ruidos de bloque)

CTI: Color Transient Improvement (Mejora de los transitorios de color)

Entrada señal > HDMI

11 HDMI

Ajusta la señal de entrada HDMI.

Entrada	Auto	Configura automáticamente las señales de entrada.
	Estándar	Seleccione esta opción cuando el rango dinámico de las imágenes de entrada sea 16-235.
	Mejorado	Seleccione esta opción cuando el rango dinámico de las imágenes de entrada sea 0-255.
Espacio de color	Auto	Configura automáticamente las señales de entrada.
	Y Cb Cr (4:4:4)	Seleccione esta opción cuando se utilizan las señales de vídeo Y Cb Cr (4:4:4).
	Y Cb Cr (4:2:2)	Seleccione esta opción cuando se utilizan las señales de vídeo Y Cb Cr (4:2:2).
	RGB	Seleccione esta opción cuando se utilizan las señales de vídeo RGB.
Control con HDMI	Encend.	Activa las comunicaciones CEC.
	Apagado	Desactiva las comunicaciones CEC.

- Este ajuste está sólo disponible si se selecciona el terminal HDMI.
- En el caso de ciertos dispositivos fuente, la opción "Auto (entrada)" no funcionará correctamente. En tales casos, utilice el Modo estándar o el Modo mejorado.
- Abreviatura
CEC: Consumer Electronics Control (Control de electrónica del consumidor)

Entrada señal > COMP.

12 COMP.

Ajusta las señales de entrada de los terminales de entrada de vídeo componente.

Espacio de color	Y Pb/Cb Pr/Cr	Seleccione esta opción cuando se utilizan las señales de vídeo componente.
	RGB	Seleccione esta opción cuando se utilizan las señales de vídeo RGB.
	SCART	Seleccione esta opción cuando se utilizan señales de vídeo RGB y señales de sincronización a través de la interfaz SCART para los mercados europeos.

- Este ajuste está sólo disponible si se selecciona el terminal de vídeo componente.

Entrada señal > Vídeo / S-Vídeo

13 Vídeo / S-Vídeo

Configura las señales de entrada Vídeo / S-Vídeo.

Nivel NTSC	0IRE	Ajusta la gradación de las señales sin la configuración 7,5 IRE.
	7,5IRE	Ajusta la gradación de las señales con la configuración 7,5 IRE.

- Ajuste esta opción sólo si se utilizan señales NTSC a través del terminal de vídeo y S-Vídeo.

Sistema de color	Auto	Configura el sistema de color de forma automática.
	NTSC	Seleccione esta opción cuando el sistema de color sea NTSC.
	NTSC4,43	Seleccione esta opción cuando el sistema de color sea NTSC4,43.
	PAL	Seleccione esta opción cuando el sistema de color sea PAL.
	PAL-M	Seleccione esta opción cuando el sistema de color sea PAL-M.
	PAL-N	Seleccione esta opción cuando el sistema de color sea PAL-N.
	SECAM	Seleccione esta opción cuando el sistema de color sea SECAM.

- Este ajuste está sólo disponible cuando se utiliza la entrada de vídeo o S-Vídeo.

Menú de ajustes (Continuación)

Entrada señal > Aspecto (vídeo)

14 Aspecto (vídeo)

Ajusta el tamaño de la pantalla de la imagen proyectada.

4:3	Establece el tamaño de la pantalla de la imagen proyectada en 4:3.
16:9	Establece el tamaño de la pantalla de la imagen proyectada en 16:9.
Zoom	Acerca/aleja las imágenes. (No se puede seleccionar este ítem en el caso de las señales de alta definición.)

- También se puede configurar este ajuste desde el control remoto. (P14)
- No se puede ajustar estos ítems en el caso de las señales de PC.

Entrada señal > Aspecto (ordenador)

15 Aspecto (ordenador)

Ajusta el tamaño de la pantalla de la imagen proyectada.

Auto	Agranda la señal de PC horizontal y verticalmente hasta que se ajuste a la altura del panel, y se realiza la visualización en la relación de aspecto original.
1:1	Muestra la señal de PC correspondiente al panel con una relación de un punto por píxel. También se puede visualizar la pantalla de la PC en su tamaño original.
Completo	Agranda la señal de PC horizontal y verticalmente.

- También se puede configurar este ajuste desde el control remoto. (P14)
- No se puede ajustar esta configuración en el caso de las señales de definición estándar o de alta definición.

Entrada señal > Extensión V (cuando se utilizan señales de vídeo de definición estándar y alta definición)

16 Extensión V

Cuando está establecido en "Encend.", la imagen 2,35:1 proyectada se estirará verticalmente hasta la resolución del panel.

Encend.	Se estirará la imagen 2,35:1 proyectada verticalmente hasta la resolución del panel.
Apagado	Se proyectará la imagen 2,35:1 tal como está. (Aparecerán bandas negras en la parte superior e inferior).

- No se puede ajustar esta configuración en el caso de las señales de PC.

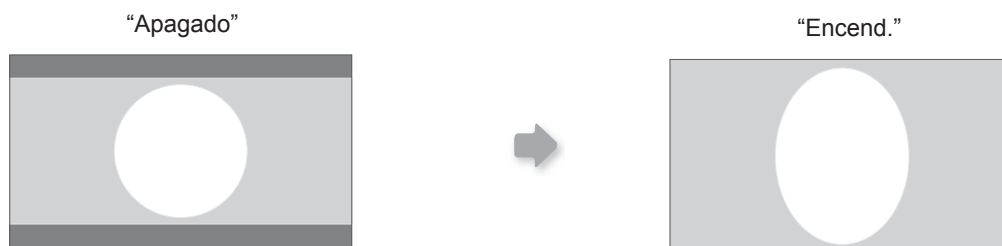

Entrada señal > Posición de imagen

17 Posición de imagen

Ajusta la posición horizontal/vertical de la imagen proyectada.

- La posición de la imagen varía según las señales de entrada. Es posible que la imagen de algunas señales no se pueda visualizar por completo. Ajuste la posición de la imagen utilizando este menú para visualizar la imagen de forma correcta.

Señal entrada > Escaneado

18 Escaneado

Selecciona si se establece o no el sobreescaneado para la señal de vídeo de definición estándar.

Encend.	Sobreescaneado de la parte superior, inferior, izquierda y derecha un 2,5% en cada una.
Apagado	No realiza el sobreescaneado.

- Este ajuste no está disponible cuando se utiliza una señal de PC o una señal de alta definición.

Entrada señal > Máscara

19 Máscara

Enmascara (oculta) la zona externa de la imagen proyectada.

2,5%	Enmascara el 2,5% de la pantalla.
5%	Enmascara el 5 % de la pantalla.
Apagado	No realiza ningún enmascaramiento.

- El enmascaramiento es posible únicamente cuando se introducen imágenes de alta definición.

Entrada señal > Modo Película

20 Modo Película

Seleccione esta opción para visualizar películas filmadas en cintas.

Auto	Una vez que se ha determinado si la imagen corresponde a un vídeo de 24 fotogramas o 60 fotogramas (50 fotogramas), cambia el ajuste a la conversión progresiva óptima.
Modo Película	Corrige los movimientos artificiales provocados por el procesado físico del material de las películas de 24 fotogramas para convertirlas en películas de 60 fotogramas (50 fotogramas) y su posterior reconversión en películas de 24 fotogramas.
Apagado	Ajusta la conversión progresiva apropiada para el vídeo.

- Únicamente es posible seleccionar las opciones 480i / 576i / 1080i.
- Seleccione la opción "Auto" o "Apagado" si comienza a funcionar de forma incorrecta. En particular, no funciona correctamente con señales de vídeo.

Menú de ajustes (Continuación)

Instalación > Control de lentes

21 Control de lentes

Controla la función motorizada individual de la lente al configurar el proyector.

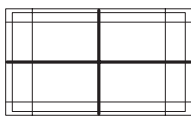
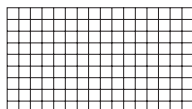
Foco	Función para el ajuste del foco de la lente.
Zoom	Función para el ajuste del zoom de la lente.
Desplazamiento	Función para el ajuste del desplazamiento de la lente (Presione el botón hacia arriba/abajo/izquierda/derecha para desplazar la imagen).
Patrón de imagen	
Encend.	Muestra el patrón de imagen junto con los ítems de configuración que aparecen anteriormente. Visualización de "Zoom" y "Desplazamiento". <div style="display: flex; justify-content: space-around; align-items: center;"> <div style="text-align: center;">  (Imagen de cuadrículas verdes grandes) </div> <div style="text-align: center;"> Visualización de "Foco".  (Imagen de cuadrículas verdes pequeñas) </div> </div>
Apagado	Sin mostrar el patrón de imagen, muestra la señal de entrada externa.
Bloqueo	
Encend.	Desactiva el ajuste de la lente. Aparecerá un mensaje de advertencia cuando se presione el botón [LENS] en el control remoto.
Apagado	Activa el ajuste de la lente.

Instalación > Ajuste de píxel

22 Ajuste de píxel

Realiza ajustes finos de 1 unidad de píxel para cada desplazamiento de color pequeño en la dirección horizontal/vertical de la imagen.

Rojo horiz.	(Mover rojo a la izquierda) 1 a 7 (Mover rojo a la derecha)
Verde horiz.	(Mover verde a la izquierda) 1 a 7 (Mover verde a la derecha)
Azul horiz.	(Mover azul a la izquierda) 1 a 7 (Mover azul a la derecha)
Rojo vertical	(Mover rojo abajo) 1 a 5 (Mover rojo arriba)
Verde vertical	(Mover verde abajo) 1 a 5 (Mover verde arriba)
Azul vertical	(Mover azul abajo) 1 a 5 (Mover azul arriba)

- Se invierten las direcciones horizontal y vertical cuando se gira la imagen hacia la izquierda o derecha, o hacia arriba o abajo.
- Para ajustar, utilice imágenes fijas con contornos definidos.
- Debido a que los ajustes son pequeños, es posible que sea difícil notar el resultado en algunas imágenes.

Instalación > Tipo Instalación

23 Tipo Instalación

Gira la imagen hacia la izquierda o derecha, o hacia arriba o abajo de acuerdo al estado de proyección del proyector.

Frontal	Seleccione esta opción para la proyección frontal sobre una mesa.
Techo (frontal)	Seleccione esta opción para la proyección frontal en techo.
Trasero	Seleccione esta opción para la proyección trasera sobre una mesa.
Techo (trasero)	Seleccione esta opción para la proyección trasera en techo.

Instalación > Corregir trapecio

24 Corregir trapecio

Compensa la distorsión trapecoidal causada por la instalación.

- Si el "Ajuste de desplazamiento" no es 0%, es posible que la imagen se proyecte de forma incorrecta en la pantalla cuando se compense la distorsión trapecoidal. (P20)

Instalación > Ajuste pantalla

25 Ajuste pantalla

Corrige los desequilibrios del balance de blanco derivados de las características reflectivas de la pantalla.

	Apagado	No realiza ninguna corrección. (Normalmente se ajusta en Apagado).
	A	Corrige la imagen aplicándole un suave tono rojizo.
	B	Corrige la imagen aplicándole un suave tono verdoso.
	C	Corrige la imagen aplicándole un suave tono azulado.

Config. display > Color negro

26 Color negro

Configura el color de la pantalla que se visualiza cuando no existen señales de entrada.

	Azul	Establece el color en "Azul".
	Negro	Ajusta el color de la pantalla en "Negro".

Config. display > Menú Posición

27 Menú Posición

Ajusta la posición de visualización del menú. Las posibles posiciones de la visualización del menú son en las cuatro esquinas o en el centro de la pantalla.

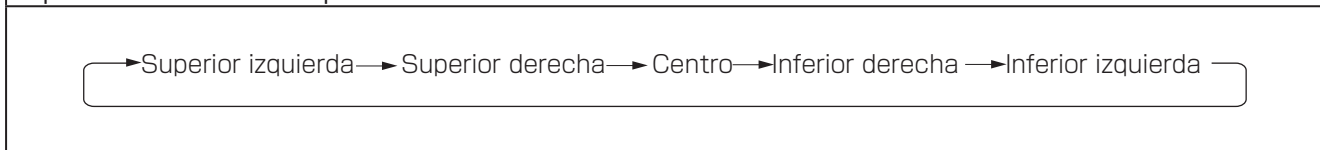

- También es posible obtener esta visualización a través del control remoto. (📖 P14)

Config. display > Visualiz. de menú

28 Visualiz. de menú

Ajusta la duración de la visualización del menú.

	15 seg	Aparece durante 15 segundos.
	Encend.	El menú se muestra en todo momento.

Config. display > Indicador

29 Indicador

Establece si desea visualizar o no la entrada al cambiar de entrada.

	5 seg	Aparece durante 5 segundos.
	Apagado	No mostrar.

Config. display > Fuente

30 Fuente

Establece si se muestra la fuente de las señales de entrada cuando se cambia la entrada.

	Encend.	Muestra la fuente de las señales de entrada.
	Apagado	No mostrar.

Menú de ajustes (Continuación)

Config. display > Logo

31 Logo

Determina si se permite la visualización "Logo" durante la inicialización.

Encend.	Aparece durante 5 segundos.
Apagado	No mostrar.

Config. display > Idioma

32 Idioma

Ajusta el idioma para la visualización del menú.

日本語	Japonés
English	Inglés
Deutsch	Alemán
Español	Español
Italiano	Italiano
Français	Francés
Português	Portugués
Nederlands	Holandés
Svenska	Sueco
Norsk	Noruego
Русский	Ruso
中文	Chino

Función > Potencia de lámp.

33 Potencia de lámp.

Ajusta la salida de la lámpara de la fuente de luz.

Normal	En circunstancias normales, seleccione este ajuste. (150 W)
Alto	Seleccione esta opción cuando sea difícil visualizar la imagen en una habitación iluminada. (200 W)

- El ajuste no debe modificarse durante aproximadamente 90 segundos después de haber sido encendida la unidad.
- No es posible modificar los ajustes durante aproximadamente 60 segundos después de haberse seleccionado.

Función > Modo de prueba

34 Modo de prueba

Muestra 6 tipos de modos de prueba. Permite comprobar la condición y tonalidad del color, así como el tamaño de píxel. Utilice esta función siempre que sea necesario.

- También es posible obtener esta visualización a través del control remoto. (📖 P14)

Función > Apagado automático

35 Apagado automático

Apaga automáticamente la unidad cuando no existe ninguna operación durante un determinado tiempo.

Apagado	Desactiva el apagado automático.
1 Hora	Apaga automáticamente la unidad luego de 1 hora.
2 Horas	Apaga automáticamente la unidad luego de 2 horas.
3 Horas	Apaga automáticamente la unidad luego de 3 horas.
4 Horas	Apaga automáticamente la unidad luego de 4 horas.

Función > Modo altitud alta

36 Modo altitud alta

Seleccione esta opción cuando utilice el proyector en una ubicación con una presión atmosférica baja (superior a 900 metros por sobre el nivel del mar).

Encend.	Habilitado.
Apagado	Deshabilitado.

Información

Entrada	Muestra la entrada de vídeo actualmente seleccionada.
Fuente	Muestra el tipo de señal de entrada de vídeo actual. (Si se utiliza una señal de PC, no es posible visualizar este ítem)
Resolución	En el caso de la señal de PC, se muestra la resolución.
Frecuencia H	En el caso de la señal de PC, se muestra la frecuencia horizontal.
Frecuencia V	En el caso de la señal de PC, se muestra la frecuencia vertical.
Profundidad color	Muestra la profundidad de bits (profundidad de color) de la señales de entrada de vídeo de los terminales HDMI. [No aparecerá la profundidad de color cuando se utilice la entrada Y Cb Cr (4:2:2)].
Tiempo de lámpara	Muestra las horas acumuladas de utilización de la lámpara de la fuente de luz.

Personalización de las imágenes proyectadas

Puede ajustar la imagen proyectada a una calidad de imagen deseada y registrar el valor ajustado. (Modo de imagen) Además de los cinco ajustes predeterminados ("Cine1", "Cine2", "Cine3", "Natural", "Estado" y "Dinámico"), existen 2 ajustes definidos por el usuario para el modo de imagen.

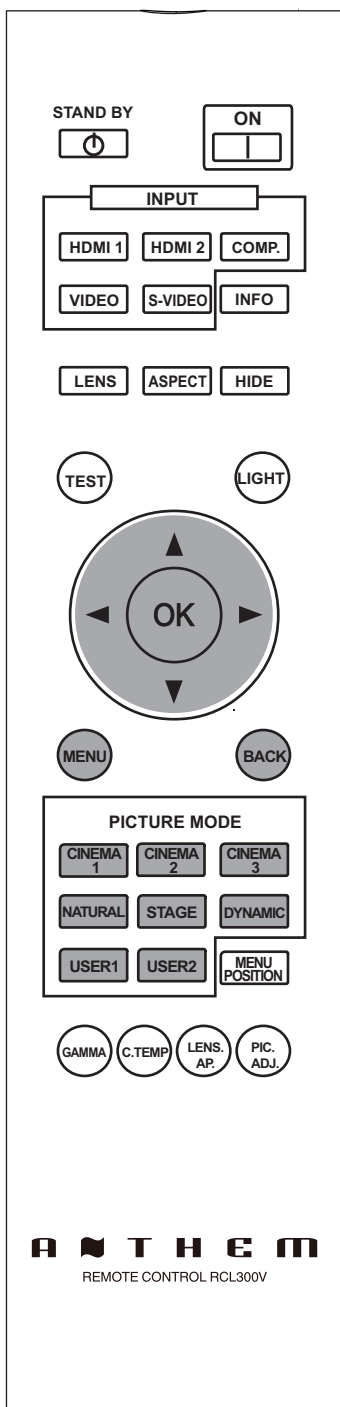

Modificación del ajuste inicial del modo de imagen

"Contraste", "Brillo", "Color", "Tono", "Temperatura color", "Gamma", "Nitidez", "NR", "CTI", "Apertura de lentes" y "Clear Motion Drive" se encuentran registrados en el modo de imagen.

1 Seleccione el modo de imagen



2 Ajuste la calidad de la imagen

Ejemplo: Para ajustar "Contraste"

1 Abra el menú de ajustes



2 Seleccione "Ajustes Imagen" → "Contraste"

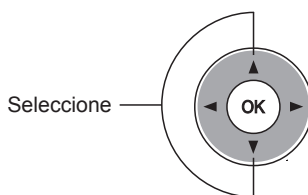

3 Configure el ajuste

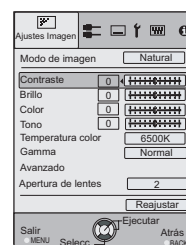

4 Para finalizar el ajuste



3 También es posible ajustar otros ítems

4 Para terminar



- También se puede ajustar desde el control remoto "Color", "Temperatura color", "Gamma" y "Apertura de lentes". (P 14)

Registro de un modo de imagen definido por el usuario

1 Seleccione el modo de imagen



2 Ajuste la calidad de imagen

- Consulte “Modificación del ajuste inicial del modo de imagen” para obtener información sobre los procedimientos de ajuste de la calidad de imagen. (P40)

3 Para terminar



Registro de un modo de imagen definido por el usuario desde el menú

1 Ajuste la calidad de imagen

- Consulte “Modificación del ajuste inicial del modo de imagen” para obtener información sobre los procedimientos de ajuste de la calidad de imagen. (P40)

2 Abra el menú de ajustes



3 Seleccione “Ajustes imagen” → “Modo de imagen” → “Natural”

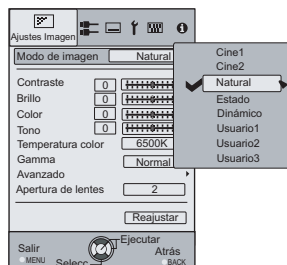
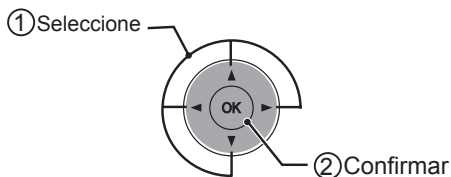

4 Registre el ajuste



ADVERTENCIA

- Los parámetros de ajuste de la calidad de la imagen no se grabarán si se ha seleccionado otros perfiles de imagen antes de intentar la grabación de dichos parámetros.

Resolución de problemas

Antes de enviar la unidad a su distribuidor autorizado y solicitar su reparación, compruebe los puntos que se indican a continuación.

Las situaciones siguientes no constituyen fallas de funcionamiento.

■ **No se preocupe si, en las situaciones siguientes, no se muestra ninguna anomalía en pantalla.**

- Un área cualquiera de la superficie superior o frontal de la unidad está caliente.
- Se escucha un sonido de crujido en la unidad.
- Se escucha un sonido que indica el funcionamiento de la unidad desde la parte interna de la unidad.
- Se dan manchas de color en algunas pantallas.

■ **Siga los pasos siguientes cuando la unidad no pueda funcionar normalmente debido a la presencia de estática o de ruidos externos.**

- ① Cuando la unidad esté en el modo de espera, hale el enchufe, luego insértelo nuevamente.
- ② Presione el botón de encendido de la unidad para encenderla otra vez.

■ **Es posible que se escuche un ruido cuando la lámpara está apagada, pero no existe ningún peligro.**

■ **El dispositivo LCOS ha sido fabricado utilizando tecnología de la más alta precisión; sin embargo, puede que falten algunos píxeles o que algunos píxeles permanezcan siempre encendidos.**

No se suministra energía		
¿Está desconectado el cable de alimentación?	Inserte firmemente el cable de alimentación (el enchufe).	P22
¿Está cerrada correctamente la tapa de la lámpara?	Retire el enchufe cuando la unidad esté en el modo de espera y cierre correctamente la tapa de la lámpara. Luego, inserte nuevamente el enchufe.	P47
¿Está la lámpara en el modo de enfriamiento?	Una vez que se termine el enfriamiento, encienda nuevamente la unidad.	P23

La imagen proyectada es oscura		
¿Está por agotarse la lámpara?	Compruebe el tiempo de vida útil de la lámpara en el menú de información. Prepare una nueva unidad de lámpara o reemplace la actual tan pronto como le sea posible cuando la lámpara haya alcanzado prácticamente su tiempo de vida útil.	P46 a 48

La unidad trabaja cuando está encendida, pero se apaga de forma repentina luego de algunos minutos		
Las entradas de aire y la ventilación están bloqueadas?	Retire el enchufe cuando la unidad esté en el modo de espera y retire cualquier objeto que pueda causar una obstrucción. Luego, inserte nuevamente el enchufe.	P12 a 13
¿Está sucio el filtro?	Limpie el filtro.	P49

La imagen de vídeo no aparece		
¿Se seleccionó la entrada externa correcta?	Seleccione la entrada externa correcta.	P22
¿Está conectado correctamente el dispositivo de A/V?	Conecte correctamente el dispositivo de A/V.	P16 a 19
¿Se encendió el dispositivo de A/V?	Encienda el dispositivo de A/V y reproduzca el vídeo.	P22
¿Las señales que genera el dispositivo de A/V son las correctas?	Ajuste el dispositivo de A/V adecuadamente.	P16 a 19
¿El ajuste del terminal de entrada es el correcto?	Ajuste "COMP." y "HDMI" en el menú de ajustes de acuerdo con la señal de entrada.	P33 - 11 12
¿La imagen de vídeo está temporalmente oculta?	Presione el botón [HIDE] para mostrar la imagen de vídeo nuevamente.	P23

La imagen no se puede proyectar		
¿Parpadeará la imagen y será imposible visualizarla al utilizar la entrada HDMI?	Utilice un cable HDMI de menor longitud.	P18

No aparece ninguna imagen cuando se utiliza el terminal HDMI



¿Está establecido el "Control con HDMI" en "Apagado"?	Establezca el "Control con HDMI" en "Apagado".	 P33 - 11
---	--	---

- Incluso si la función "Control con HDMI" está "Encend.", es posible que algunos dispositivos aún no puedan desplegar las imágenes de forma correcta.



No se ve ningún color o se ve un color raro

¿Se ha ajustado correctamente la imagen?	Ajuste "Color" y "Tono" en el menú de ajustes.	 P29 - 04 05
--	--	--





La imagen de vídeo se ve borrosa

¿Se ha ajustado correctamente el enfoque?	Ajuste el enfoque.	 P22
¿La unidad está demasiado cerca o demasiado lejos de la pantalla?	Coloque la unidad a una distancia correcta respecto de la pantalla.	 P20 a 21

Faltan imágenes de vídeo

¿Se han efectuado los ajustes correspondientes al enmascaramiento de la pantalla?	Establezca "Máscara" en el menú de ajustes en "Apagado".	 P25, 35 - 19
¿La pantalla no está en la posición correcta?	Modifique el valor "Posición de imagen" en el menú de ajustes para asegurarse de que no falta ninguna imagen.	 P34 - 17

El control remoto no funciona

¿Se colocó correctamente las pilas?	Haga coincidir las polaridades (\oplus o \ominus) de forma correcta al colocar las pilas.	 P15
¿Se agotaron las pilas?	Reemplácelas por otras nuevas.	 P15
¿Existe algún objeto entre el control remoto y el sensor remoto?	Retire cualquier objeto que pueda ser un obstáculo.	 P15
¿El control remoto está demasiado lejos de la unidad?	Cuando lo utilice, mantenga el control remoto más cerca del sensor.	 P15

La energía se interrumpe repentinamente

¿Se han efectuado los ajustes correspondientes al apagado automático?	Establezca "Apagado automático" en el menú de ajustes en "Apagado".	 P39 - 35
---	---	---

¿Qué hacer cuando aparecen estos mensajes?

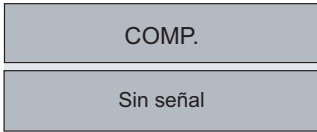
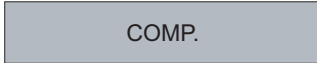
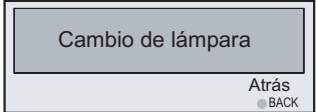
Mensaje	Causa (detalles)
 <p>COMP. Sin señal</p>	<p>No existe ningún dispositivo conectado al terminal de entrada. El terminal de entrada está conectado, pero no existe ninguna señal.</p> <p>➔ Conecte señales de vídeo.</p>
 <p>COMP.</p>	<p>Se está utilizando una señal de vídeo que no es compatible con esta unidad.</p> <p>➔ Señales de vídeo de entrada que pueden utilizarse.</p> <p>* Los nombres de los terminales de entrada, como COMP., aparecerán con letras amarillas.</p>
 <p>Cambio de lámpara Atrás BACK</p>	<p>Este mensaje aparece cuando el tiempo acumulado de la lámpara excedió las 2900 horas. Para borrar el mensaje, presione el botón [Back].</p> <p>➔ Prepare una nueva unidad de lámpara y reemplace la actual tan pronto como le sea posible. Luego, reinicie el tiempo de la lámpara. (📖 P46 a 48)</p>

Acerca de los indicadores de advertencia

Los indicadores muestran el tiempo acumulado de utilización de la lámpara o el modo de advertencia de esta unidad.

Para obtener información sobre la visualización de los indicadores durante la utilización normal de la unidad, consulte "Controles y funciones". (P12)

Núm.	Indicador			Tiempo de parpadeo	Frecuencia de parpadeo	Intervalo entre los parpadeos	Descripción	
	WAR-NING	LAMP	STANDBY/ON					
1	-	-	Luz encendida (en rojo)	-	-	-	Durante el período de espera.	Visualización del indicador en condiciones normales.
2	-	-	Luz encendida (en verde)	-	-	-	When the power is switched on (Hide Off)	
3	-	-	Luz apagada (en verde)	0,5 segundos	continuo	-	When the power is switched on (Hide On)	
4	-	-	Luz apagada (en rojo)	0,5 segundos	continuo	-	Durante el período de enfriamiento.	
5	-	Luz encendida (en naranja)	-	-	-	-	Se aproxima el reemplazo de la lámpara (P46 o 48) (Cuando su tiempo de vida útil supere las 2900 horas)	
6	-	Luz encendida (en naranja)	-	-	-	-	La lámpara alcanzó su tiempo máximo de vida útil (P46 o 48) (Cuando su tiempo de vida útil supere las 3000 horas)	
7	Luz encendida (en rojo)	Luz apagada (en naranja)	-	0,25 segundos	1 vez	0,75 segundos	La lámpara no se enciende y la unidad no logra hacer proyecciones	
8				0,25 segundos	2 veces	0,75 segundos	La lámpara se apaga durante la proyección	
9				0,25 segundos	3 veces	0,75 segundos	Se retiró la tapa de la lámpara	
10	Luz apagada (en rojo)	Luz apagada (en naranja)	-	0,25 segundos	1 vez	0,75 segundos	Anormalidades en el suministro de alimentación	
11				0,25 segundos	2 veces	0,75 segundos	El ventilador de refrigeración se detiene (el ventilador de refrigeración queda obstruido)	
12				0,25 segundos	3 veces	0,75 segundos	Temperatura interna demasiado alta (temperatura interna anormal)	
13				0,25 segundos	4 veces	0,75 segundos	Temperatura externa demasiado alta (temperatura externa anormal)	
14				0,25 segundos	1 vez	0,75 segundos	Circuito eléctrico defectuoso (inicio anormal del circuito de avance)	
15				0,25 segundos	2 veces	0,75 segundos	Reinicio del circuito eléctrico (circuito de avance)	
16				0,25 segundos	3 veces	0,75 segundos	Circuito eléctrico defectuoso (comunicación defectuosa del circuito de avance)	
17	0,25 segundos	4 veces	0,75 segundos	Anormalidades en la tapa de la lente automática				

Acciones requeridas por el modo de advertencia

En el modo de advertencia (Nº 7 al Nº 17), la unidad detendrá automáticamente la proyección y pondrá en marcha el ventilador de enfriamiento durante aproximadamente 60 segundos.

Cuando se detenga el ventilador de enfriamiento, retire el enchufe del tomacorriente.

Luego, siga el procedimiento que se indica a continuación.

Núm.	Compruebe	Acción
7	<ul style="list-style-type: none"> ● Compruebe que no ha ocurrido ningún impacto durante el funcionamiento. ● Compruebe que la unidad de lámpara y la tapa de la lámpara están instaladas correctamente. ● Compruebe que no exista ningún objeto bloqueando la tapa de la lente automática. 	Vuelva a encender la unidad.
8		
9		
17	<ul style="list-style-type: none"> ● Compruebe que no hay nada que bloquee las entradas. ● Compruebe que la temperatura exterior es normal. 	Deje enfriar la unidad. Luego, enciéndala nuevamente.
10		
11		
12		
13		
14		
15		
16		
17		

Si aparece nuevamente la indicación de advertencia, espere a que el ventilador de enfriamiento se detenga. Luego, retire el enchufe del tomacorriente.

Comuníquese con su distribuidor autorizado para solicitar la reparación.

Reemplazo de la lámpara

La lámpara es un artículo de consumo. Si la imagen es oscura o la lámpara está apagada, reemplaza la unidad de lámpara.

- Cuando se acerca el momento de reemplazar la lámpara, aparece en pantalla un mensaje y el indicador despliega la condición. (P44 a 45)



ADVERTENCIA

- Retire el enchufe del tomacorriente. No hacerlo podría ocasionar lesiones o descargas eléctricas.
- No reemplace la lámpara inmediatamente después de haber utilizado la unidad. Prevea un período de enfriamiento de al menos una hora antes de efectuar el reemplazo. La temperatura de la lámpara todavía es alta, lo cual puede ocasionar quemaduras.
- No aplique descargas a la unidad de lámpara. Esto podría ocasionar que la lámpara estalle.
- No utilice un plumero de material inflamable para limpiar las partes internas de la unidad. Esto podría causar un incendio.



MEMO

Vida útil de la lámpara

- Si la opción Potencia de lámp. está ajustada en "Normal", la vida útil de la lámpara será de, aproximadamente, 3000 horas. Se trata de una vida útil estimada que no es posible garantizar.
- Es posible que la lámpara no alcance las 3000 horas de uso en función de las condiciones de utilización.
- Cuando la lámpara haya llegado al final de su vida útil, el deterioro avanzará de forma rápida.
- Si la imagen es demasiado oscura, parpadea o el tono presenta un aspecto extraño, cambie la lámpara por una nueva sin demora.

Adquisición de la unidad de lámpara

Comuníquese con su distribuidor autorizado.

- Unidad de lámpara
Número de parte: BHL5010-S

Procedimiento de reemplazo de la lámpara

1 Retire la tapa de la lámpara

- Extraiga los tornillos con un destornillador⊕

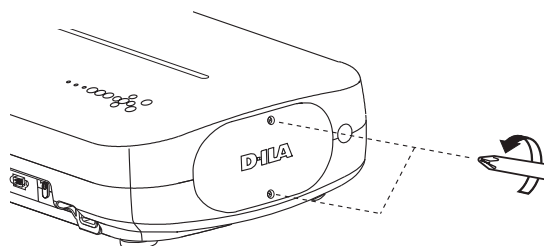

2 Afloje los tornillos de la unidad de lámpara

- Afloje los tornillos con un destornillador⊕

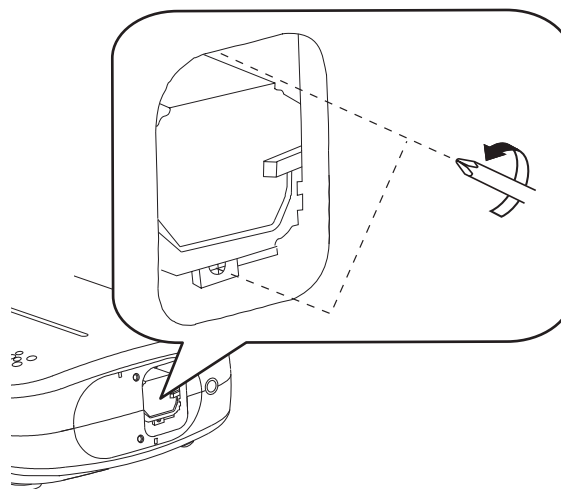

3 Retire la unidad de lámpara

- Agarre el asa y extraiga la unidad de lámpara.

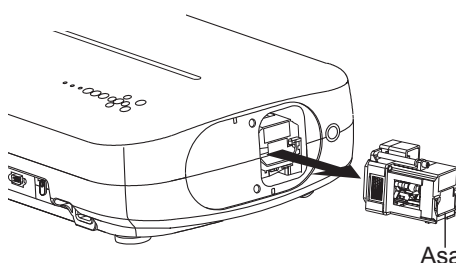

4 **Instale la nueva unidad de lámpara**

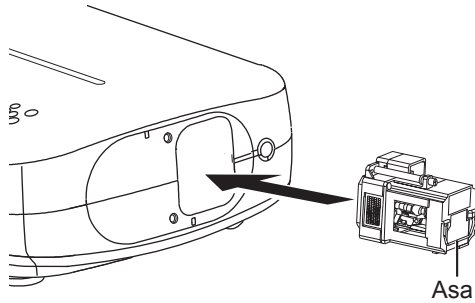

5 **Apriete los tornillos de la unidad de lámpara nueva**

- Apriete los tornillos con un destornillador ⊕.

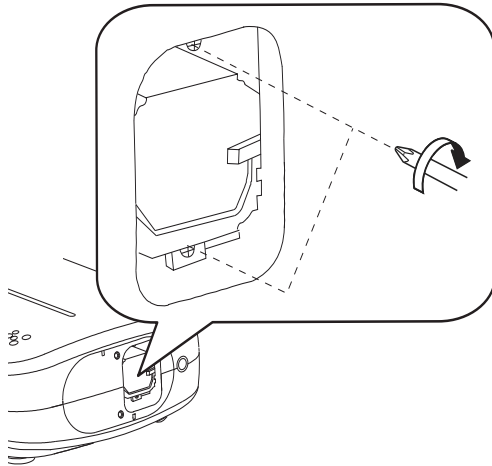

6 **Ajuste la tapa de la lámpara**

- Introduzca la parte superior (con 2 clavijas) de la tapa de la lámpara en la unidad.
- Apriete los tornillos con un destornillador ⊕.

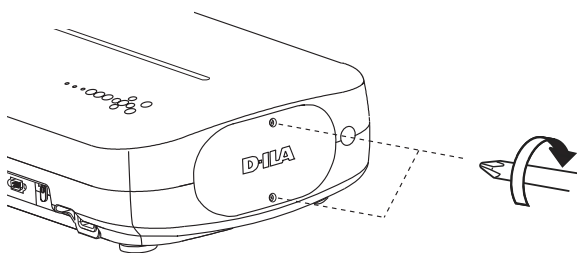

ADVERTENCIA

- Utilice únicamente repuestos originales para la unidad de lámpara. Además, no intente nunca reutilizar una unidad de lámpara usada. Esto podría ocasionar fallas de funcionamiento.
- No toque la superficie de una lámpara nueva. Esto podría acortar la vida útil de la lámpara y causar un estallido de la lámpara.



MEMO

Después de reemplazar la lámpara

- No coloque la unidad de lámpara que ha retirado en lugares que estén al alcance de los niños ni cerca de artículos inflamables.
- Deseche las unidades de lámpara usadas de la misma manera que desecha las lámparas fluorescentes. Siga las reglamentaciones de su comunidad en materia de eliminación de desechos.

Reemplazo de la lámpara (Continuación)

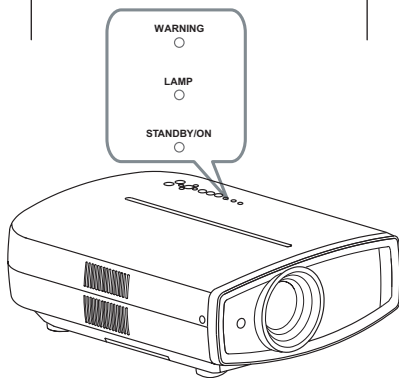
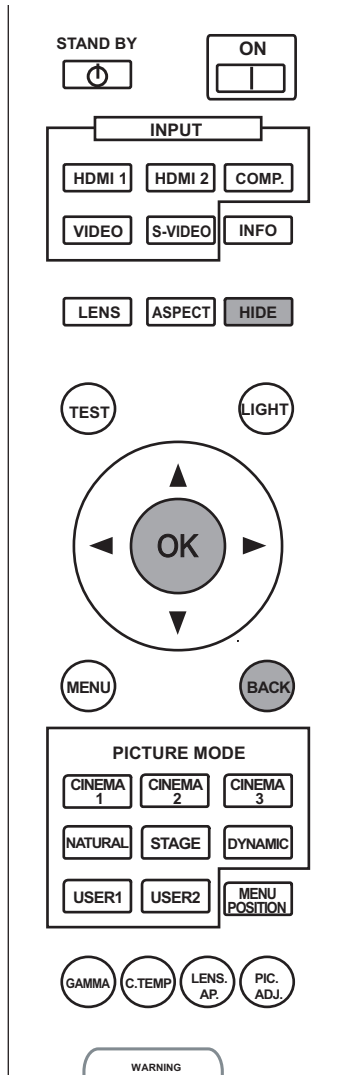

ADVERTENCIA

- Reinicie el tiempo de la lámpara sólo cuando haya reemplazado la lámpara.
- Nunca realice el reajuste mientras que la lámpara esté todavía en uso. De lo contrario, es posible que el estándar aproximado de referencia para el reemplazo sea inexacto y que la lámpara se rompa.

Reinicio del tiempo de la lámpara

Después de reemplazar la lámpara, reinicie el tiempo de la lámpara.

1 Introduzca el enchufe en el tomacorriente

STANDBY/ON — Luz encendida (en rojo)

2 Utilizar el control remoto en el modo de espera (el proyector posee alimentación, pero no está encendido).

- Presione en el orden que se indica.
- Presione cada botón en intervalos de 2 segundos y presione el último botón durante 2 o más segundos.

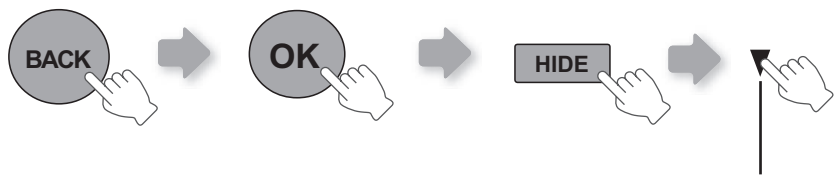

Presione durante 2 o más segundos

- Los indicadores [STANDBY/ON] y [LAMP] parpadearán durante 3 segundos. Luego, la unidad regresará al modo de espera.

Limpieza y reemplazo del filtro

Limpie el filtro con frecuencia. De lo contrario, podría deteriorarse y ocasionar fallos de funcionamiento.

1 Retire el filtro interno

Levante mientras empuja la pinza

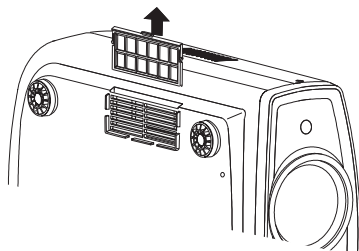

2 Limpie el filtro

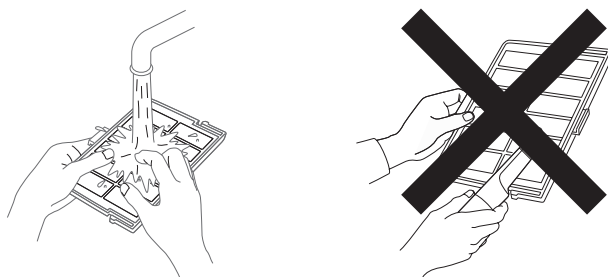

- Lave el filtro con agua y séquelo dejándolo en la sombra.
- En caso de haber suciedad extrema, se recomienda utilizar un detergente neutro. Póngase guantes cuando tenga que utilizar un detergente neutro.
- Luego de lavar el filtro con agua, asegúrese de que esté completamente seco antes de instalarlo. De lo contrario, podrían producirse descargas eléctricas o fallos de funcionamiento.
- No limpie el filtro con una aspiradora ni con un plumero. El filtro es suave y podría dañarse.

3 Reinstale el filtro interno

Compruebe que las pinzas izquierda y derecha están aseguradas sobre la unidad

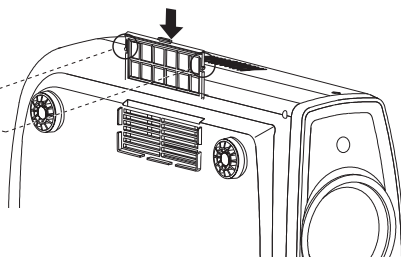

ADVERTENCIA

- Retire el enchufe de la toma de corriente.



MEMO

Si el filtro está dañado o demasiado sucio para limpiarlo

- Reemplácelo por un filtro nuevo. Un filtro sucio ensucia las partes internas de la unidad y trae como resultado la presencia de sombras en la imagen de vídeo.
- Para adquirir un nuevo filtro, o en caso de existir suciedad en las partes internas de la unidad, comuníquese con su distribuidor autorizado.
- **Filtro interno Número de parte: Filtro de reemplazo:**
la apariencia es negra: PB006560999 (Filtro interno)
la apariencia es blanca: PB006575099 (Filtro interno)

Interfaz RS-232C

Es posible controlar esta unidad conectándola al ordenador mediante un cable en forma de cruz RS-232C (D-Sub de 9 clavijas).

Especificaciones de RS-232C

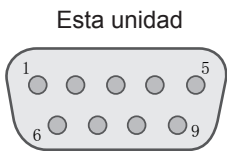

Número de clavija	Señal	Función	Dirección de la señal
2	RxD	Recepción de datos	PC→Esta unidad
3	TxD	Transmisión de datos	Esta unidad→PC
5	GND	Tierra de señal	-
1,4,6 - 9	N/C	-	-

- La expresión "PC" se usa para referirse a un controlador como, por ejemplo, un ordenador.

Modo	Sin sincronización
Límite de caracteres	8 bits
Paridad	Ninguna
Bit de comienzo	1
Bit de parada	1
Régimen binario	19200 bps
Formato de los datos	Binario

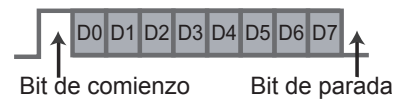

Formato del comando

El comando entre esta unidad y el ordenador consta de "Encabezado", "ID de la unidad", "Comando", "Datos" y "Final".

- Encabezado (1 bit), ID de la unidad (2 bits), comando (2 bits), datos (n bits), final (1 bit)

■ Encabezado

Este código binario indica el comienzo de la comunicación.

Código binario	Tipo	Descripción
21	Comando de operación	PC→Esta unidad
3F	Comando de referencia	PC→Esta unidad
40	Comando de respuesta	Esta unidad→PC
06	ACK	Esta unidad→PC (Cuando el comando es aceptado sin que se produzcan errores, regresa al PC)

■ ID de la unidad

Este código especifica la unidad. El código binario está ajustado en "8901".

■ **Comando y datos**

Comando y datos de operación (código binario)

Comando	Tipo	Descripción de los datos
0000	Verificación de la conexión	Comprueba si la comunicación entre esta unidad y el PC es posible durante el modo de espera.
5057	Suministro de energía	Durante el modo de espera 31: Enciende la unidad. Durante el encendido 30: Apaga la unidad. (Modo de espera)
4950	Entrada	Durante el encendido 30: S-VÍDEO 31: VÍDEO 32: COMP 36: HDMI 1 37: HDMI 2
5243	Control remoto	Envía el mismo código que el suministrado por el control remoto. ● “Código del control remoto” (P52)

Comando y datos de referencia (código binario)

Comando	Tipo	Descripción de los datos
5057	Suministro de energía	En modo de espera o durante el encendido 30: Modo de espera 31: Modo de encendido 32: Durante el modo de enfriamiento 34: Modo de advertencia
4950	Entrada	Durante el encendido 30: S-VÍDEO 31: VÍDEO 32: COMP 36: HDMI 1 37: HDMI 2

■ **Final**

Este código indica el fin de la comunicación. El código binario está ajustado en “0A”.

Interfaz RS-232C (Continuación)

■ Código del control remoto

- Se envía el código binario durante la comunicación.

Nombre del botón del control remoto	Código binario
▲	37 33 30 31
▼	37 33 30 32
BACK	37 33 30 33
ON	37 33 30 35
STAND BY	37 33 30 36
HIDE	37 33 31 44
LENS.AP.	37 33 32 30
MENU	37 33 32 45
OK	37 33 32 46
LENS	37 33 33 30
▶	37 33 33 34
◀	37 33 33 36
MENU POSITION	37 33 34 32
VIDEO	37 33 34 41
S-VIDEO	37 33 34 42
COMP.	37 33 34 43

Nombre del botón del control remoto	Código binario
TEST	37 33 35 39
CINEMA 3	37 33 36 36
STAGE	37 33 36 37
CINEMA 2	37 33 36 38
CINEMA 1	37 33 36 39
NATURAL	37 33 36 41
DYNAMIC	37 33 36 42
USER 1	37 33 36 43
USER 2	37 33 36 44
HDMI 1	37 33 37 30
HDMI 2	37 33 37 31
PIC.ADJ.	37 33 37 32
INFO	37 33 37 34
GAMMA	37 33 37 35
C.TEMP	37 33 37 36
ASPECT	37 33 37 37

Ejemplos de comunicación RS-232C

Esta sección presenta ejemplos de comunicación del RS-232C.

■ Comando de operación

Tipo	Comando	Descripción
Verificación de la conexión	PC→Esta unidad: 21 89 01 00 00 0A Esta unidad→PC: 06 89 01 00 00 0A	Verificación de la conexión
Encendido (On)	PC→Esta unidad: 21 89 01 50 57 31 0A Esta unidad→PC: 06 89 01 50 57 0A	Cuando se enciende la unidad desde el modo de espera
Apagado (Off)	PC→Esta unidad: 21 89 01 50 57 30 0A Esta unidad→PC: 06 89 01 50 57 0A	Cuando se apaga la unidad (modo de espera) desde el modo de encendido
Entrada (COMP)	PC→Esta unidad: 21 89 01 49 50 32 0A Esta unidad→PC: 06 89 01 49 50 0A	Cuando se establece la entrada de vídeo en vídeo componente
Control remoto (MENU)	PC→Esta unidad: 21 89 01 52 43 37 33 32 45 0A Esta unidad→PC: 06 89 01 52 43 0A	Cuando se realiza la misma operación que al presionar el botón [MENU] en el control remoto

■ Comando de referencia

Tipo	Comando	Descripción
Encendido (On)	PC→Esta unidad: 3F 89 01 50 57 0A Esta unidad→PC: 06 89 01 50 57 0A Esta unidad→PC: 40 89 01 50 57 31 0A	Cuando se obtiene información sobre el modo de encendido
Entrada (S-VÍDEO)	PC→Esta unidad: 3F 89 01 49 50 0A Esta unidad→PC: 06 89 01 49 50 0A Esta unidad→PC: 40 89 01 49 50 30 0A	Cuando se obtiene información sobre la entrada S-VÍDEO

Derechos de autor y advertencia

Acerca de las marcas de fábrica y del derecho de autor

- HDMI, el logo HDMI y la interfaz multimedia de alta definición son marcas de fábrica o marcas registradas de HDMI Licensing LCC.

Advertencia

Características de los dispositivos LCOS

No proyecte imágenes fijas ni imágenes que contengan segmentos estáticos durante un período prolongado. Las partes estáticas de la imagen pueden permanecer en la pantalla. Preste especial atención a las imágenes de las pantallas de los juegos de vídeo y programas de ordenadores. No hay ningún problema al jugar juegos normales de vídeo al igual que con las películas.

Cuando la unidad no ha sido utilizada durante un período prolongado

Si se deja de utilizar la unidad durante un tiempo prolongado, pueden producirse errores o fallos de funcionamiento. Enciéndala de vez en cuando y hágala funcionar.

Entorno de utilización

- Evite la exposición directa de la pantalla a la luz del sol y a la iluminación directas. Utilice una cortina para bloquear el paso de la luz. Se puede proyectar bien las imágenes al reducir la luminosidad de la habitación.
- No utilice esta unidad en habitaciones en las que haya humo de cigarrillos o humo de aceite. Esto puede ocasionar un fallo de funcionamiento en la unidad.

Reemplazo de las piezas

Esta unidad contiene piezas (pieza óptica, ventilador de enfriamiento, etc.) que deben ser reemplazadas para mantener su funcionamiento. El tiempo calculado para el reemplazo de las piezas varía enormemente de acuerdo con la utilización y el entorno. Comuníquese con su distribuidor autorizado para solicitar el reemplazo de las piezas.

Procedimientos de mantenimiento

Polvo o suciedad en la caja

- Limpie delicadamente la caja utilizando un paño suave. En caso de haber suciedad extrema, remoje un paño en agua, seque y limpie estrujando. Luego, pase nuevamente un paño seco.

Sea cuidadoso con respecto a los puntos siguientes para evitar que la unidad se deteriore o pierda la pintura.

- No utilice diluyente o benceno para limpiar la unidad.
- No rocíe sustancias químicas volátiles como insecticidas.
- No permita el contacto prolongado con materiales de goma o con productos plásticos.

Polvo o sucio en las entradas de aire

- Utilice una aspiradora para aspirar el polvo o la suciedad. Si no, utilice un paño para limpiar. Si permite que se acumule suciedad en las entradas de aire, puede que la temperatura interna no pueda ajustarse y esto ocasionaría fallos de funcionamiento.

Polvo o suciedad en la lente

- Utilice ventiladores o papel de limpieza de lentes disponibles en venta, especiales para la limpieza de gafas y cámaras. No utilice productos de limpieza líquidos. Esto podría hacer que se pele la película protectora de la superficie.

Montaje de la unidad

Debe tomar medidas de seguridad para evitar que la unidad se balancee o se caiga, y para prevenir accidentes durante situaciones de emergencia, incluidos los terremotos. Cuando monte la unidad en un pedestal o en el techo, retire los 4 pies de apoyo de la superficie inferior y utilice los 4 huecos de tornillo (tornillos M5) para el montaje.

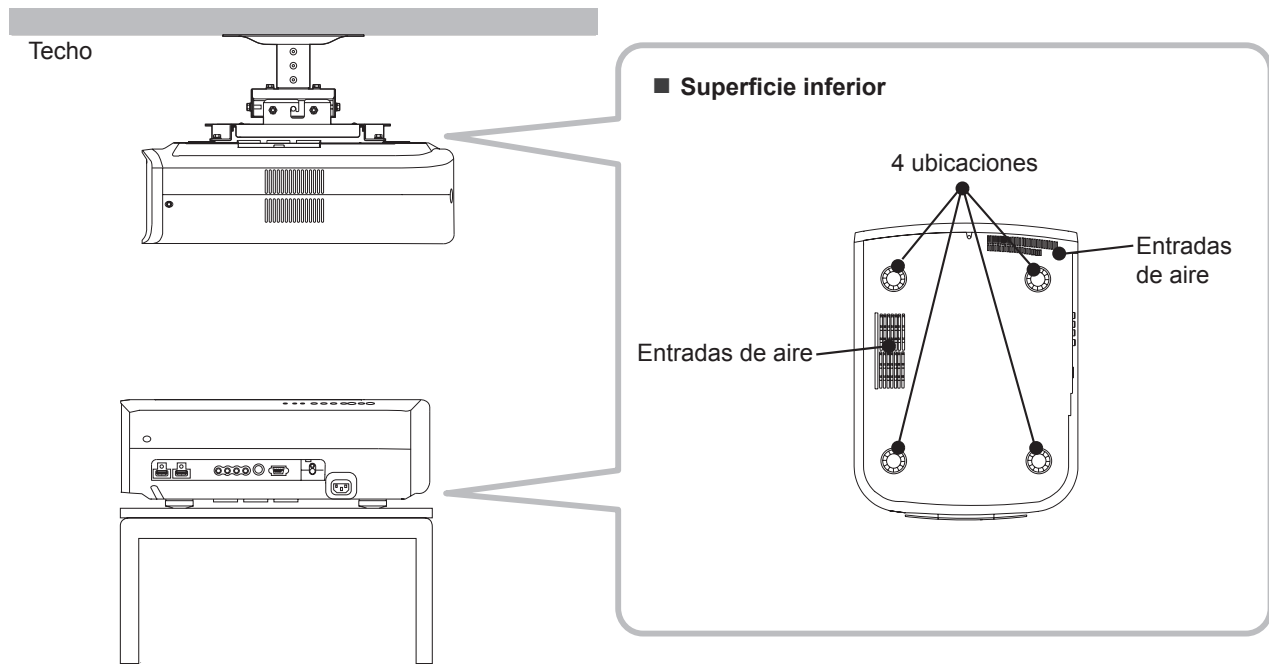

Precauciones durante el montaje

- Se requieren conocimientos y técnicas especiales para el montaje de esta unidad. Asegúrese de solicitarle a un distribuidor o especialista que instale la unidad.
- La profundidad de los orificios de los tornillos (longitud de los tornillos) es de 23 mm. Utilice tornillos con una longitud menor a 23 mm y mayor a 13 mm.
La utilización de otros tornillos podría causar fallos de funcionamiento o caídas de la unidad.
- Cuando monte la unidad en un pedestal, asegúrese de que exista espacio suficiente (altura de la base de 10 mm o más) alrededor de la unidad para lograr que las entradas de aire no se encuentren bloqueadas.
- No incline esta unidad más de ± 5 grados de un lado al otro cuando la esté utilizando.
- Independientemente de que la unidad esté todavía en garantía, Anthem Electronics Inc. no asume responsabilidad alguna por los daños que pudiera ocasionarse al producto como resultado de un montaje en el que no se utiliza el cableado para instalación en el techo exclusivo de Anthem Electronics Inc. o cuando el entorno no es el adecuado para una instalación en el techo.
- Cuando utilice la unidad suspendida en el techo, sea cuidadoso respecto de la temperatura circundante. Cuando se utiliza un calentador, la temperatura del techo en el área que lo circunda es más alta de lo que puede esperarse.

Especificaciones

Nombre del producto	Proyector LCOS
Nombre del modelo	LTX 300v
Panel de visualización/tamaño	Dispositivo LCOS ^{*1,2} / 0,7" (1920 píxeles x 1080 píxeles) x 3 (Cantidad total de píxeles: Aprox. 6,22 millones)
Lente de proyección	Lente con zoom motorizado de 2,0 x (1,4:1 a 2,8:1) (Zoom/Foco: Motorizado)
Lámpara de la fuente de luz	Lámpara de mercurio de presión ultra alta de 200 W [Núm. de parte.: BHL5010-S]
Tamaño de pantalla	Aprox. 60" a 200" (Relación de aspecto: 16:9)
Distancia de proyección	Aprox. 1,8m a 12m
Sistema de color	NTSC, NTSC4,43, PAL, PAL-M, PAL-N y SECAM (Cambio automático/manual)
Formatos de entrada de vídeo analógico	480i, 480p, 576i, 576p, 720p/50Hz, 720p/60Hz, 1080i/50Hz y 1080i/60Hz
Formatos de entrada de vídeo digital	480i, 480p, 576i, 576p, 720p/50Hz, 720p/60Hz, 1080i/50Hz, 1080i/60Hz, 1080p/24Hz, 1080p/50Hz, 1080p/60Hz y señales compatibles con los ordenadores (P57)
Resolución	1920 puntos x 1080 puntos
Terminales de entrada	
Entrada de vídeo (VÍDEO)	1 conectores de clavija RCA de 1 canal 1,0V (p-p), 75Ω
Entrada de S-Vídeo (S-VÍDEO)	1 conector mini DIN de 4 clavijas y 1 canal Y: 1,0V (p-p), 75Ω C: 0,286V (p-p), 75Ω (NTSC); 0,3V (p-p), 75Ω (PAL)
Entrada de vídeo componente (COMP)	3 conectores de clavija RCA de 1 canal Y: 1,0V (p-p), 75Ω C _B /P _B , C _R /P _R : 0,7V (p-p), 75Ω
Entrada HDMI (HDMI 1, HDMI 2)	2 conectores HDMI de 19 clavijas y 2 canales (compatible con HDCP) ^{*3}
Requisitos de alimentación	CA de 110V-240V 50/60 Hz
Consumo de energía	280 W (Modo de espera: 1 W)
Ambiente de funcionamiento	Temperatura: 5°C a 35°C Humedad: 20% a 80% (sin condensación) (Temperatura de almacenamiento: -10°C a 60°C)
Altura de instalación	Inferior a 1524m
Dimensiones (Ancho x Alto x Profundidad)	365mm X 167mm X 477,5mm
Peso	11,0Kg
Accesorios	(Consulte la P13)

*1 LCOS es la abreviatura de Liquid Crystal On Silicone.

*2 Los dispositivos LCOS son fabricados utilizando tecnología de la más alta precisión. La efectividad de los píxeles es del 99,99 %. Sólo 0,01 %, o menos de los píxeles no se iluminarán o permanecerán iluminados permanentemente.

*3 HDCP es la abreviatura de High-bandwidth Digital Content Protection system.

La imagen de un terminal de entrada HDMI puede no ser visualizada debido al cambio de la especificación HDCP.

- El diseño y las especificaciones están sujetos a cambios sin previo aviso.
- Para facilitar la comprensión, puede que algunas de las fotografías e ilustraciones hayan sido reducidas, amplificadas o situadas en un contexto particular. Las imágenes pueden mostrar una apariencia distinta respecto de la apariencia real del producto.

■ Señales compatibles con ordenador

Núm.	Designación	Resolución	fh [kHz]	fv [kHz]	Frecuencia de reloj [MHz]	Polaridad		Cantidad total de puntos [puntos]	Cantidad total de líneas [líneas]	Cantidad de puntos efectivos [puntos]	Cantidad de líneas efectivas [líneas]
						H	V				
1	VGA 60	640 X 480	31,500	60,000	25,200	-	-	800	525	640	480
2	VGA 59,94	640 X 480	31,469	59,940	25,175	-	-	800	525	640	480
3	SVGA 60	800 X 600	37,879	60,317	40,000	+	+	1,056	628	800	600
4	XGA 60	1024 X 768	48,363	60,004	65,000	-	-	1,344	806	1,024	768
5	WXGA 60	1280 X 768	47,760	60,000	79,998	-	+	1,675	796	1,280	768
6	WXGA +60	1440 X 900	55,919	59,999	106,470	-	+	1,904	932	1,440	900
7	SXGA 60	1280 X 1024	63,981	60,020	108,000	+	+	1,688	1,066	1,280	1,024
8	WSXGA +60	1680 X 1050	65,222	60,002	147,140	-	+	2,256	1,087	1,680	1,050
9	WUXGA 60	1920 X 1200	74,038	59,95	154,000	+	-	2,080	1,235	1,920	1,200

Puede que no se muestren imágenes si las temporizaciones anteriores no se cumplen.

Dimensiones

■ Superficie superior

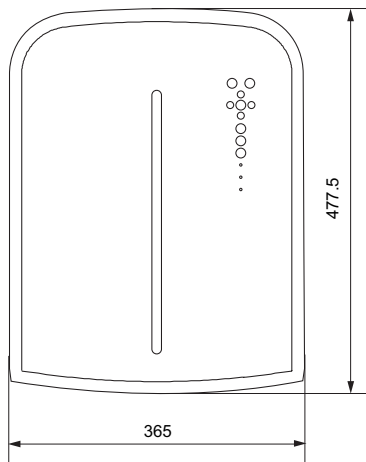

■ Superficie inferior

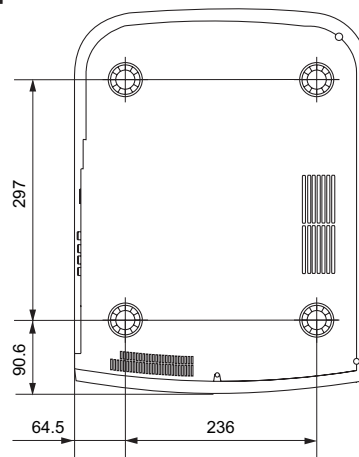

(Unidad: mm)

■ Frente

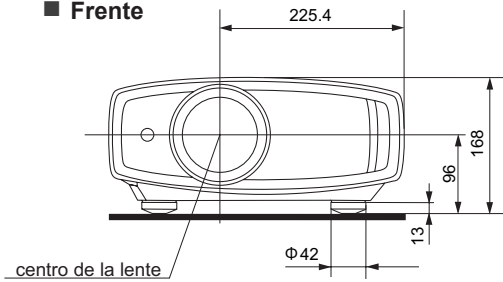

■ Superficie trasera

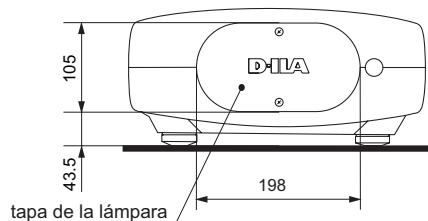

LCOS PROJECTOR
PROJECTEUR LCOS
PROYECTOR LCOS
LTX 300V

A N T H E M[®]